



**Valor™ 4000W Series  
Instruction Manual**

**Serie Valor™ 4000W  
Manual de instrucciones**

**Série Valor™ 4000W  
Manuel d'instructions**

**Valor™ 4000W Serie  
Bedienungsanleitung**

**Serie Valor™ 4000W  
Manuale di istruzioni**

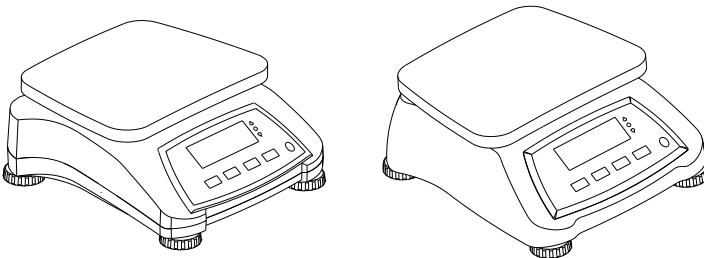



# 1. INTRODUCTION

This manual contains installation, operation and maintenance instructions for the Valor™ 4000W Series. Please read the manual completely before using the scale.

## 1.1 Safety Precautions

Please follow these safety precautions:

- Verify that the AC Adapter input voltage matches the local AC power supply.
- Do not drop loads on the platform.
- Do not place the scale upside down on the platform.
- Disconnect the scale from power supply when cleaning.
- Operate the scale only under ambient conditions specified in these instructions.
- Service should be performed only by authorized personnel.
- Only use weights within the scale's capacity as specified in these instructions.
- Do not operate the scale in hostile environments.
- Do not carry the scale by the pan or sub-platform. Use the handholds on the side of the scale housing.

# 2. INSTALLATION

## 2.1 Package Contents

- |                       |                        |                  |
|-----------------------|------------------------|------------------|
| • Scale               | • Power Adapter & Plug | • Warranty Card  |
| • Stainless Steel Pan | • Instruction Manual   | • Capacity Label |

## 2.2 Installing Components

Place the stainless steel pan onto the weighing platform before turning the scale on.

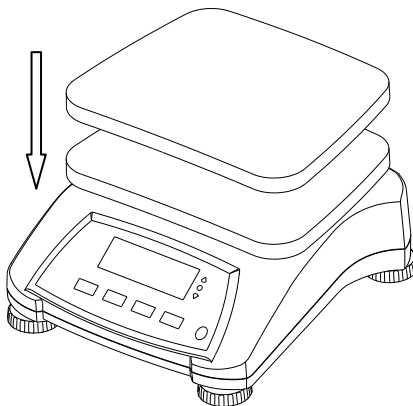

Figure 2-1. Install the Stainless Steel Pan onto the weighing platform

## 2.3 Selecting the Location

Use the scale on a clean, firm and flat surface. Avoid locations with excessive air current, vibrations, heat sources, or rapid temperature changes.

## 2.4 Leveling the Equipment

Adjust the leveling feet so the bubble is centered in the circle. Be sure the equipment is level each time its location is changed.

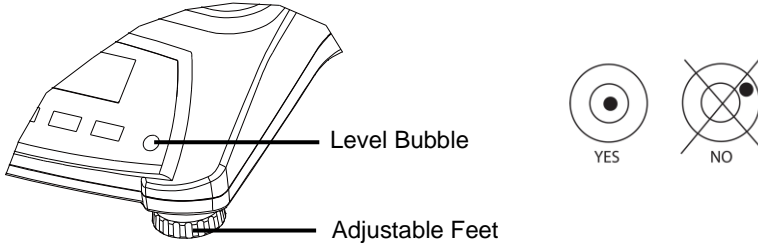

Figure 2-2. Level Indicator

## 2.5 Power

The AC Adapter is used to power the scale when battery power is not needed. First connect the AC Adapter plug to the scale input jack located at the bottom of the scale according to the description below.

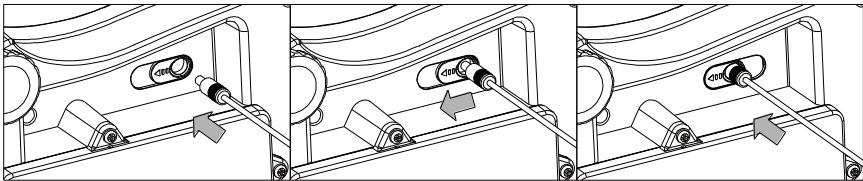

Figure 2-3. Slide to plug in

Then connect the AC adapter to the proper AC supply.

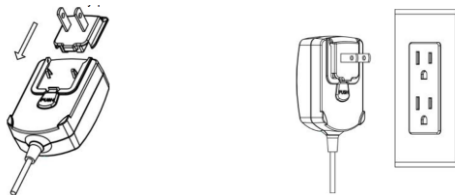

Figure 2-4. Connecting the AC adapter to AC supply



**Caution:** The scale can only be used in a dry environment when powered by the AC adapter.

**2.5.1 Battery Power:**

The scale can be used on AC power immediately. Allow the battery to charge for 12 hours before using the scale on battery power. The scale will automatically switch to battery operation if there is a power failure or the power cord is removed. With AC power, the scale is constantly charging, so the battery charge indicator (see item 11 in table 3-2) will remain lit. The scale can be operated during charging, and the battery is protected against overcharging. For maximum operating time, the battery should be charged at room temperature.

During battery operation, the battery symbol indicates the battery charging status. When charging, the symbol will blink slowly and when fully charged the symbol will stop blinking.

**TABLE 2-1**

Symbol	Charge Level
	Battery in use: Symbol displayed

**Notes:**

When battery symbol blinks fast, approximately 30 minutes working time is left. When [Lo.bAt] is displayed, the scale will shut off. Charging the scale must be performed in a dry environment.



**CAUTION:** Battery is to be replaced only by an authorized OHAUS service dealer. Risk of explosion can occur if the rechargeable battery is replaced with the wrong type or if it is not properly connected. Dispose of the lead acid battery according to local laws and regulations.

### 3. OPERATION

#### 3.1 Controls

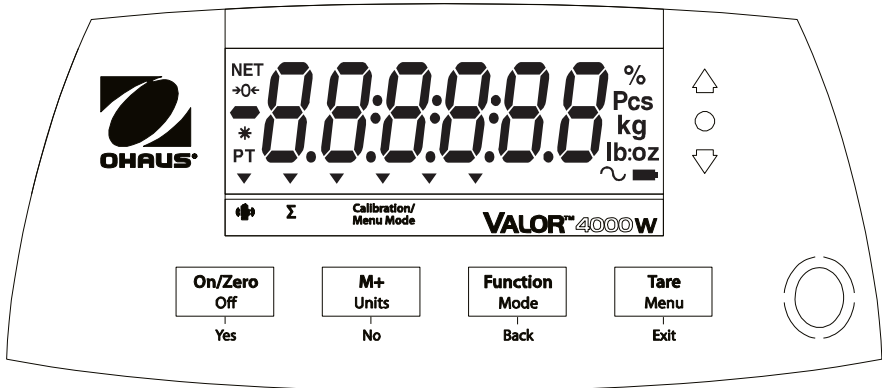



Figure 3-1. Front Control Panel Valor 4000W with display

TABLE 3-1

Button	Functions
<div style="border: 1px solid black; padding: 5px; text-align: center;"> <b>On/Zero</b> Off Yes                 </div>	Short Press <sup>1</sup> (when on): Sets display to zero Short Press (when off): Turns scale on Long Press <sup>2</sup> (when on): Turns the scale off Short Press (in Menu): Selects / accepts displayed setting
<div style="border: 1px solid black; padding: 5px; text-align: center;"> <b>M+</b> Units No                 </div>	Short Press: Accumulates the weight or displays the accumulated information at 0 load. Long Press: Toggles through active Units Short Press (in Menu): Toggles through available settings
<div style="border: 1px solid black; padding: 5px; text-align: center;"> <b>Function</b> Mode Back                 </div>	Short Press: Initiates an application mode specific response Long Press: Selects active Mode Short Press (in Menu): returns to previous settings
<div style="border: 1px solid black; padding: 5px; text-align: center;"> <b>Tare</b> Menu Exit                 </div>	Short Press: Enter / clear a Tare value Long Press: Enters User Menu Short Press (in Menu): Quickly exit User Menu
	IR Sensor <sup>3</sup> can be programmed to act as “touchless” button. See the User Menu section 4.3 for the available settings.

**Notes:**

<sup>1</sup> Short Press: Press less than 2.5 seconds.

<sup>2</sup> Long Press: Press and hold for more than 2.5 seconds.

<sup>3</sup> The IR sensor can be activated by a hand or other object that is placed at a specified height (see section 4.3) from the sensor. The sensor activation distance will vary based on the reflective nature of the object. If unwanted activations occur due to unique situations the sensor can be turned off.

Display

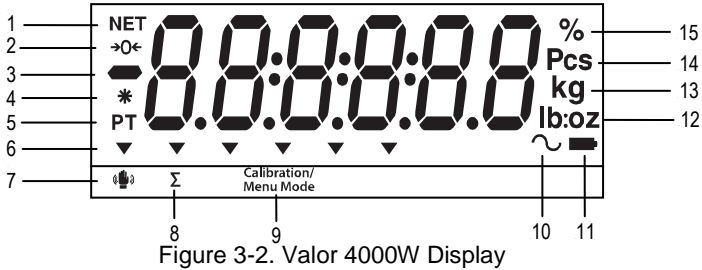
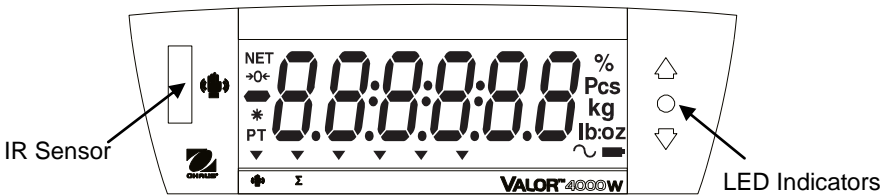

TABLE 3-2 Display Symbols

Item	Description	Item	Description
1	NET symbol	9	Calibration / Menu Mode symbol
2	Center of Zero symbol	10	Dynamic symbol*
3	Negative symbol	11	Battery charge symbol
4	Stable weight symbol	12	Pound, Ounce, Pound:Ounce symbol
5	Preset Tare symbol*	13	Gram, Kilogram symbols
6	Pointer symbols	14	Pieces symbol*
7	IR Sensor symbol	15	Percent symbol
8	Accumulation symbol		

Note: \* Not Used



The colored LED indicators on the right side of the control panels are used in Checkweigh mode (section 3.6) and will light up according to the following rules:

- △ (Red) Loads > Upper limit
- (Green) Loads ≥ Lower limit and ≤ Upper limit
- ▽ (Yellow) Loads < Lower limit

### 3.2 Turning Scale On/Off

To turn the scale on, press the **On/Zero Off** button. The scale performs a display test, momentarily displays the software version, and then enters the active weighing mode.

To turn the scale off, press and hold the **On/Zero Off** button until OFF is displayed.

### 3.3 Initial Calibration

When the scale is first installed it should be calibrated to ensure accurate results. Before performing the calibration, be sure to have the appropriate calibration weights as listed in table 3-3.

Press and hold **Menu** until [**MENU**] (Menu) is displayed. When the button is released, the display will display [**C.A.L.**]. Press **Yes** to accept, [**SPAN**] will then be shown. Press **Yes** again to begin the span calibration. [**--C--**] blinks while zero reading is stored. Next, the display shows the calibration weight value. Place the specified calibration mass on the pan and press **Yes**. [**--C--**] blinks while the reading is stored. The scale returns to the previous application mode and is ready for use.

The message [**Err 3.0 CAL**] will be displayed if these calibration steps were not followed or if the wrong weight was used.

The calibration process can be aborted by turning the scale off.

**TABLE 3-3**

Required Span Calibration Mass (sold separately)			
Max	Mass <sup>1</sup>	Max	Mass <sup>1</sup>
1500g	1.5kg / 3lb	6000g	6kg / 15lb
3000g	3kg / 6lb	15000g	15kg / 30lb

Note: <sup>1</sup> Pound masses are used when calibrating in the lb unit.

### 3.4 Weigh Mode

1. Press and hold **Mode** until [**WEIGH**] (Weigh) is displayed.
2. If required, place an empty container on the pan and press **Tare**.
3. Add sample to the pan or container. The display shows the weight of the sample.



### 3.5 Percent Mode

This mode measures the weight of a sample as a percentage of a reference weight.

1. Press and hold **Mode** until [**PERCNT**] is displayed. [**CLRF**] (clear reference) will then display.

**Notes:** Press **Function** to view the current reference weight.

If there is no reference data stored, [**SETRF**] is displayed. Press **Yes** to set reference data.

2. Press **No** to use the stored reference weight and proceed to step 6.
3. If required, place an empty container on the pan and press **Tare**. Press **Yes** to establish a new reference. Scale will now display [**PURRF**].
4. Add the desired reference material to the container. Press **Yes** to store the reference weight. The display shows 100%.
5. Remove the reference material. If required, place an empty container on the pan and press **Tare**.
6. Add the sample material. The display shows the percentage of the sample compared to reference weight.
7. To clear the stored reference data press and hold **Mode** until [**PERCNT**] is displayed. Press **Yes** when [**CLRF**] is displayed.

### 3.6 Checkweigh Mode

This mode sets low and high weight limits for portion control processes.

1. Press and hold **Mode** until [**CHECF**] (Check) is displayed. [**CLRF**] (clear references) will then display.

**Notes:** Press **Function** to view the low and high reference weight limits.

If there is no reference data stored, [**SETRF**] is displayed. Press **Yes** to set reference data.

2. Press **No** to use the stored reference weight limits and proceed to step 5.
3. Press **Yes** to establish new reference values. The scale will then display [**SE.LLQ**]. Press **Yes** to view the “Low” limit value. Press **Yes** to accept or **No** to edit the “Low” limit value. The stored value then displays with the first digit highlighted [**000.000** kg]. Repeatedly press **No** until the desired number appears. Press **Yes** to accept and highlight the next digit. Repeat until all the digits are correct. Press **Yes** to accept the “low” limit value, [**SEt. H H**] will be displayed.
4. Repeat the same procedure to accept or edit the “high” value.
5. If required, place an empty container on the pan and press **Tare**. Place sample material on the pan or in the container. If the sample weight is under the target weight range, the yellow LED will light. If the sample is within the target weight range, the green LED will light. If the sample is over the target weight range, the red LED will light.
6. To clear the stored reference values press and hold **Mode** until [**CHECF**] is displayed. Press **Yes** when [**CLRF**] is displayed.

### 3.7 Accumulation

Accumulation works together with each application mode. This function allows the user to store the total of a series of weight measurements.

1. Press the **M+** key to add the weight to the accumulation data. The  $\Sigma$  icon will keep flashing until the weight is removed.  
**Note:** When Accumulate is set to AUTO in the setup menu, it is not necessary to press the **M+** key.
2. When the pan is cleared, press the **M+** key to display the statistical information of the accumulation data.
3. To clear the accumulation data press the **Tare** key when the display is showing the statistical information of the accumulation data. The display shows [CLr.ACC]. Press the **Yes** key to clear the stored data and return to current mode.

#### Notes:

Only stable weights are stored to accumulation total.

To prevent the same load from being added to the total multiple times, the load on the pan must be returned to 0 before the next load can be added.

When Legal for Trade is OFF, the display must return to 0 gross, 0 net or a negative net value; when Legal for Trade is ON, the display must return to 0 gross.

Otherwise, the  $\Sigma$  icon will continue flashing.

Gross loads and net loads cannot be added to the same total. If the first load is a gross weight, future loads must also be gross weights. If the first load is a net weight, future loads must also be net weights.

The max of accumulation times is 9999.

Changing the mode will clear the accumulation data.

#### Accumulation Example:

In weighing mode; sub menu ACCUM setting, select TARE:

If required, place an empty container on the pan and press **Tare**.

Step i. Put the weight (0.04 kg) on the pan and press **M+** key. The  $\Sigma$  icon indicator will keep flashing until the weight is removed.

Step ii. Remove the weight from the pan. Put another weight (0.03 kg) and press **M+** key:

Step iii. Remove the weight from the pan:

Step iv. Press **M+** key to display the statistical information:

Step v. If required, follow step 3 above to clear the accumulation data.

TARE

\* 0.040 kg

\* 0.030 kg

\* 0.000 kg

n 2  
 TOTAL  
 0.070 kg  
 TARE  
 0.030 kg  
 TARE  
 0.040 kg

## 4. MENU SETTINGS

The User Menu allows the customizing of scale settings.

### 4.1 Menu Navigation

User Menu:

<i>Menu:</i>	<i>C.A.L</i>	<i>S.E.t.U.P</i>	<i>r.E.A.d</i>	<i>M.O.d.E</i>	<i>U.n.i.t</i>	<i>L.O.C.k</i>	<i>E.n.d</i>
<i>Menu Items:</i>	<i>Span</i>	<i>Reset</i>	<i>Reset</i>	<i>Reset</i>	<i>kg</i>	<i>Reset</i>	
	<i>Lin</i>	<i>Pwr.Un</i>	<i>Stable</i>	<i>Percnt</i>	<i>g</i>	<i>L.Cal</i>	
	<i>GEO</i>	<i>A.Tare</i>	<i>Filter</i>	<i>Check</i>	<i>oz</i>	<i>L.Setup</i>	
	<i>End</i>	<i>Ir.Func</i>	<i>AZT</i>	<i>End</i>	<i>lb</i>	<i>L.Read</i>	
		<i>Ir.Adj</i>	<i>Light</i>		<i>lb:oz</i>	<i>L.Mode</i>	
		<i>Accum</i>	<i>Sleep</i>		<i>End</i>	<i>L.Unit</i>	
		<i>End</i>	<i>A.Off</i>			<i>End</i>	
			<i>End</i>				

#### Notes:

Some Units/Modes may not be available in all models.

When LEGAL FOR TRADE is set to ON (see section 4.9), the menu settings are affected.

#### To Enter the Menu Mode

Press and hold **Menu** until [**MENU**] (Menu) is displayed. When released the first sub-menu [**CL**] (Cal) will be shown.

Press **Yes** to enter the displayed sub-menu or press **No** to advance to the next.

Selecting a sub-menu will display the first menu item. Press **Yes** to view the menu item setting or press **No** to move to the next menu item. When viewing the setting, press **Yes** to accept the setting, or press **No** to change the setting. When [**End**] is displayed, press **Yes** to return to the sub-menu selections or **No** to return to the first item in the current menu. **Bold** indicates factory default setting.

**Note:** The Calibration / Menu Mode indicator is displayed when in the Menu Mode.

## 4.2 Cal Menu

Enter this menu to perform calibrations.

- **Span** [**SPAN**] (yes, no)  
Initiates a span calibration procedure (zero and span).
- **Lin** [**L IN**] (yes, no)  
Initiates a linearity calibration procedure (zero, mid-point and span).
- **GEO** [**GEO**]  
Geographical Adjustment Factor (GEO) is used to adjust the calibration based on the current location. Settings from 0 to 31 are available with 12 being the default. Refer to table 4-1 to determine the GEO factor that corresponds to your location.
- **End Cal** [**End**]  
Advance to the next menu or return to the top of the current menu.

### 4.3 Setup Menu

Enter this menu to set scale parameters.

- **Reset** [**rESEt**] (no, yes)  
Reset the Setup menu to factory defaults.
- **Power on unit** [**PLwr.UN**] (auto, kg, g, lb, oz, lb:oz)  
Set the unit of measure displayed at startup
- **Auto Tare** [**A.tArE**] (off, on, on-acc)  
Set the automatic tare functionality. If “on” is selected the first stable gross weight is tared. If “on-acc” is selected, stable gross loads within the accept limits are tared (in Checkweigh mode)
- **IR Function** [**Ir.FuRc**] (off, tare)  
Set the IR sensor functionality.
- **IR Adj** [**Ir.AdJ**] (hi, low)  
Set the detecting level for the IR sensor.  
(For reference: Hi: ~ 100 mm / 4 inches; Low: ~ 50mm / 2 inches)
- **Accumulation** [**ACCUMn**] (off, auto, manu)  
Set the accumulation functionality.
- **End Setup** [**End**]  
Advance to the next menu or return to the top of the current menu.

### 4.4 Read Menu

Enter this menu to set user preferences.

- **Reset** [**rESEt**] (no, yes)  
Reset the Read menu to factory defaults.
- **Stable Range** [**StAbLE**] (0.5, 1, 2, 5)  
Set the amount the reading can vary while the stability symbol remains on.
- **Filter** [**F ILtEr**] (low, medium, high)  
Set the amount of signal filtering.
- **Auto-Zero Tracking** [**AZt**] (off, 0.5, 1, 3)  
Set the automatic zero tracking functionality.
- **Light** [**L IGht**] (hi, med, low)  
Sets backlight functionality.
- **Sleep** [**SLEEP**] (off, on)  
Set the display shut off time.
- **Auto off** [**A.OFF**] (off, 1, 5, 10)  
Set the automatic shut off functionality.
- **End Readout** [**End**]  
Advance to the next menu or return to the top of the current menu.

## 4.5 Mode Menu

Enter this menu to activate modes so they will be available for use with the Mode button. Weigh mode is always active by default.

- **Reset [rESEt]** (no, yes)  
Reset the Mode menu to factory defaults.
- **Percent [PErCt]** (off, on)  
Set the status.
- **Check [ChECk]** (off, on)  
Set the sub-mode.
- **End Mode [End]**  
Advance to the next menu or return to the top of the current menu.

## 4.6 Unit Menu

Enter this menu to activate units so they will be accessible with the **Units** button. The units in the menu must be turned “on” to be active.

**Note:** Available units vary by model and local regulations.

## 4.7 Lock Menu

The Lock Menu is a software controlled option which can lock Menu settings to prevent tampering.

- **Reset [rESEt]** (no, yes)  
Reset the Lock menu to factory defaults.
- **Lock Cal [L.CAL]** (off, on)  
Set the status.
- **Lock Setup [L.SETUP]** (off, on)  
Set the status.
- **Lock Read [L.rERd]** (off, on)  
Set the status.
- **Lock Mode [L.MOdE]** (off, on)  
Set the status.
- **Lock Unit [L.UN It]** (off, on)  
Set the status.
- **End Lock [End]**  
Advance to the next menu or return to the top of the current menu.

## 4.8 End Menu

Press ‘Yes’ to advance to the Calibration menu. Press ‘No’ to exit the menu and return to the current application mode.

TABLE 4-1. GEO CODES

Latitude	Elevation in meters										
	0	325	650	975	1300	1625	1950	2275	2600	2925	3250
	325	650	975	1300	1625	1950	2275	2600	2925	3250	3575
	Elevation in feet										
0	1060	2130	3200	4260	5330	6400	7460	8530	9600	10660	11730
GEO value											
0°00'	5	4	4	3	3	2	2	1	1	0	0
5°46'	5	5	4	4	3	3	2	2	1	1	0
9°52'	6	5	5	4	4	3	3	2	2	1	1
12°44'	6	6	5	5	4	4	3	3	2	2	1
15°06'	7	6	6	5	5	4	4	3	3	2	2
17°10'	7	7	6	6	5	5	4	4	3	3	2
19°02'	8	7	7	6	6	5	5	4	4	3	3
20°45'	8	8	7	7	6	6	5	5	4	4	3
22°22'	9	8	8	7	7	6	6	5	5	4	4
23°54'	9	9	8	8	7	7	6	6	5	5	4
25°21'	10	9	9	8	8	7	7	6	6	5	5
26°45'	10	10	9	9	8	8	7	7	6	6	5
28°06'	11	10	10	9	9	8	8	7	7	6	6
29°25'	11	11	10	10	9	9	8	8	7	7	6
30°41'	12	11	11	10	10	9	9	8	8	7	7
31°56'	12	12	11	11	10	10	9	9	8	8	7
33°09'	13	12	12	11	11	10	10	9	9	8	8
34°21'	13	13	12	12	11	11	10	10	9	9	8
35°31'	14	13	13	12	12	11	11	10	10	9	9
36°41'	14	14	13	13	12	12	11	11	10	10	9
37°50'	15	14	14	13	13	12	12	11	11	10	10
38°58'	15	15	14	14	13	13	12	12	11	11	10
40°05'	16	15	15	14	14	13	13	12	12	11	11
41°12'	16	16	15	15	14	14	13	13	12	12	11
42°19'	17	16	16	15	15	14	14	13	13	12	12
43°26'	17	17	16	16	15	15	14	14	13	13	12
44°32'	18	17	17	16	16	15	15	14	14	13	13
45°38'	18	18	17	17	16	16	15	15	14	14	13
46°45'	19	18	18	17	17	16	16	15	15	14	14
47°51'	19	19	18	18	17	17	16	16	15	15	14
48°58'	20	19	19	18	18	17	17	16	16	15	15
50°06'	20	20	19	19	18	18	17	17	16	16	15
51°13'	21	20	20	19	19	18	18	17	17	16	16
52°22'	21	21	20	20	19	19	18	18	17	17	16
53°31'	22	21	21	20	20	19	19	18	18	17	17
54°41'	22	22	21	21	20	20	19	19	18	18	17
55°52'	23	22	22	21	21	20	20	19	19	18	18
57°04'	23	23	22	22	21	21	20	20	19	19	18
58°17'	24	23	23	22	22	21	21	20	20	19	19
59°32'	24	24	23	23	22	22	21	21	20	20	19
60°49'	25	24	24	23	23	22	22	21	21	20	20
62°90'	25	25	24	24	23	23	22	22	21	21	20
63°30'	26	25	25	24	24	23	23	22	22	21	21
64°55'	26	26	25	25	24	24	23	23	22	22	21
66°24'	27	26	26	25	25	24	24	23	23	22	22
67°57'	27	27	26	26	25	25	24	24	23	23	22
69°35'	28	27	27	26	26	25	25	24	24	23	23
71°21'	28	28	27	27	26	26	25	25	24	24	23
73°16'	29	28	28	27	27	26	26	25	25	24	24
75°24'	29	29	28	28	27	27	26	26	25	25	24
77°52'	30	29	29	28	28	27	27	26	26	25	25
80°56'	30	30	29	29	28	28	27	27	26	26	25
85°45'	31	30	30	29	29	28	28	27	27	26	26

### 4.9 Legal For Trade

When the scale is used in trade or a legally controlled application it must be set up, verified and sealed in accordance with local weights and measures regulations. It is the responsibility of the purchaser to ensure that all pertinent legal requirements are met.

#### 4.9.1 Capacity Label

A label showing the capacity and readability of the scale must be installed near each display. If the Capacity Labels were installed prior to delivery, no further action is needed. If the Capacity Labels were not installed, they have been placed in the packaging material. Affix the labels above the displays as shown in Figure 4-1.

**Note:** The Capacity Labels will be destroyed upon removal, so only attempt to install them once.

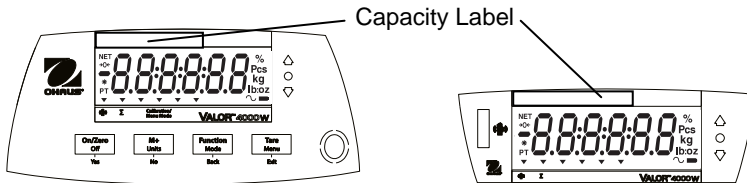

Figure 4-1. Front and rear display capacity label locations

#### 4.9.2 Settings

Before verification and sealing, perform the following steps:

1. Set Legal For Trade to OFF.
2. Verify that the menu settings meet the local weights and measures regulations.
3. Perform a calibration as explained in Section 3.3.
4. Set Legal For Trade to ON.

To change the scale's Legal For Trade (LFT) setting, follow this procedure:



**Caution:** When accessing the bottom of the scale, avoid placing the scale upside down on the pan or sub-platform. Place the scale on its side.

1. Turn the scale **OFF**.
2. Remove the Security Cover under the scale to access the two pins located in a slot (see figure 4-2). Short these pins (a slotted screwdriver may be used), while powering the scale **ON**. The scale will perform the start-up procedure, and then the display will show the current status [LFE OFF] (LFT OFF, unlocked) or [LFE ON] (LFT ON, locked); press the 'No' key to change this setting, or press the 'Yes' key to confirm it.

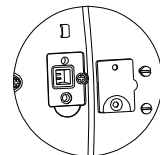

Figure 4-2. LFT pins.

**Note:** When Legal For Trade is set to On, the menu settings are affected as follows:  
 Calibration (C.A.L) menu is not accessible  
 Unit menu is locked at the current setting  
 Stable Range setting is locked at 1d  
 Auto-Zero Tracking setting is locked at 0.5d  
 IR Sensor and Filter menus may be locked at the current settings, if required by local weights and measures regulations

3. Replace the Security Cover.

### 4.9.3 Verification and Sealing

The local weights and measures official or authorized service agent must perform the verification procedure.

#### 4.9.3.1 Physical Seals

For jurisdictions that use the physical sealing method, the local weights and measures official or authorized service agent must apply a security seal to prevent tampering with the settings. Refer to the illustrations below for sealing methods.

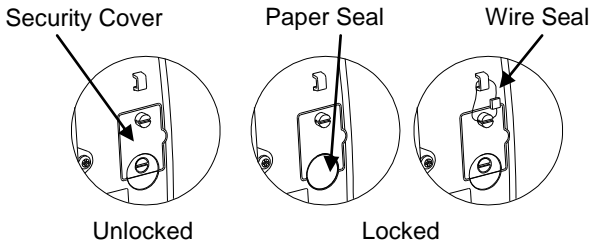

Figure 4-3. Sealing

#### 4.9.3.2 Audit Trail Seal (USA and Canada only)

For jurisdictions that use the audit trail sealing method, the local weights and measures official or authorized service agent must record the current configuration and calibration event counter values at the time of sealing. These values will be compared to values found during a future inspection.

**Note:** A change to an event counter value is equivalent to breaking a physical seal.

The audit trail uses two event counters to record changes to configuration and calibration settings.

- The configuration event counter (CFG) will index by 1 under the following conditions:
  - When the LFT setting is changed from ON to OFF.
  - When exiting the menu if one or more of the following menu settings are changed: Stable Range, Auto Zero Tracking (AZT), Filter, IR Function and Units (kg, g, oz, lb or lb:oz).
- The calibration event counter (CAL) will index by 1 when exiting the menu if a Span Calibration or GEO setting change is made.

**Note:** The counter only indexes once, even if several settings are changed.

The event counters can be viewed by pressing and holding the MENU button. While the button is held, the display will show MENU followed by Audit.

MENU

Release the button when Audit is displayed to view the audit trail information.

AUDIT



The audit trail information is displayed in the format CFGxxx and CALxxx.



The scale then returns to normal operation.



## 5. MAINTENANCE

### 5.1 Cleaning

The housing may be cleaned with a cloth dampened with a mild detergent if necessary. Do not use solvents, chemicals, alcohol, ammonia or abrasives to clean the housing or control panels.

### 5.2 Cleaning the Plastic Pan

#### 5.2.1 Uninstalling and cleaning the plastic pan

Please follow the steps below to clean the plastic pan:

1. Remove the stainless steel pan
2. Remove the four thumb screws holding the battery cover.
3. Unplug the two battery clips and remove the battery.
4. Using a Phillips screwdriver, remove the two screws located at the bottom of the battery compartment.
5. Remove the plastic pan.
6. Clean the plastic pan.

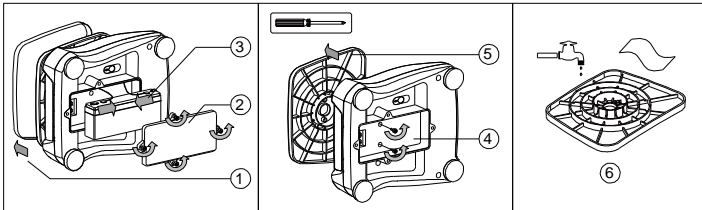

Figure 5-1. Pan cleaning

#### 5.2.2 Reinstalling the pan after cleaning

Please follow the steps below to reinstall the plastic pan (see also the steps in figure 5-1, in reversed order):

1. Using a Phillips screwdriver, attach the plastic pan to the housing with the two screws.
2. Place the battery in the battery compartment and attach the two battery clips. Attach the red wire to the positive (red) battery terminal and the black wire to the negative (black) battery terminal.
3. Attach the battery cover with the four thumb screws.
4. Place the scale upright and install the stainless steel pan.



**Caution:** Risk of explosion can occur if the battery is not properly connected.

### 5.3 Troubleshooting

The following table lists common problems and possible causes and remedies. If the problem persists, contact OHAUS or your authorized dealer.

**TABLE 5-1**

Symptom	Possible Cause	Remedy
Cannot turn on	No power to scale Battery discharged	Verify connections, power source and battery charge status.
Poor accuracy	Improper calibration Unstable environment	Perform calibration Move scale to suitable location
Cannot calibrate	Unstable environment Incorrect calibration weight	Move the scale to suitable location Use correct calibration weight
Cannot access mode	Mode not enabled	Enter menu and enable mode
Cannot access unit	Unit not enabled	Enter menu and enable unit
LO REF	Reference weight is too low	Increase reference weight.
Err 3.0 CAL	Incorrect calibration weight	See table 3-3 for correct weights
Err B.1 "LOAD"	Power on zero range exceeded	Clear pan
Err B.2 "LOAD"	Power on zero under range	Install pan
Err B.3 "LOAD"	Overload	Load exceeds scale maximum capacity
Err B.4 "LOAD"	Under load	Reading below min. range - Re-install pan.
Err B.5 "TARE"	Tare out of range	Tare value exceeds maximum.
Err 9 dATA	Internal data error.	Contact an authorized service agent
Err 13 dEEP	Fail to write EEPROM.	Contact an authorized service agent
Err 53 C.SUM	Invalid checksum data	Contact an authorized service agent
Lo.BAT	Battery is discharged	Connect the power and charge the battery
NO.ACC	Gross and net weights cannot be accumulated together	Accumulate only gross or net weights.
Battery fails to charge fully	Battery is defective	Have battery replaced by OHAUS authorized service dealer.

### 5.4 Service Information

If the troubleshooting section does not resolve or describe your problem, contact your authorized OHAUS service agent. Please visit our web site, [www.ohaus.com](http://www.ohaus.com) to locate the OHAUS office nearest you. An OHAUS product service specialist will be available to provide assistance.

## 6. TECHNICAL DATA

The technical data is valid under the following ambient conditions:

Indoor use only

Operating temperature: -10°C (14°F) to 40°C (104°F)

Relative humidity: 10% to 90% relative humidity, non-condensing

Altitude: Up to 2000 m

Power: AC Adapter (supplied) - 12 VDC 0.84 A output, internal rechargeable sealed lead-acid battery

Mains supply voltage fluctuations: up to ±10% of the nominal voltage

Installation Category: II

Pollution Degree: 2

6.1 Specifications

TABLE 6-1

MODEL	V41PWE1501T V41XWE1501T	V41PWE3T V41XWE3T	V41PWE6T V41XWE6T	V41PWE15T V41XWE15T
Capacity x Readability (Max x d non-approved)	1.5 kg x 0.0002 kg 1500 g x 0.2 g 3 lb x 0.0005 lb 48 oz x 0.01 oz	3 kg x 0.0005 kg 3000 g x 0.5 g 6 lb x 0.001 lb 96 oz x 0.02 oz	6 kg x 0.001 kg 6000 g x 1 g 15 lb x 0.002 lb 240 oz x 0.05 oz	15 kg x 0.002 kg 15000 g x 2 g 30 lb x 0.005 lb 480 oz x 0.1 oz
Maximum Displayed Resolution	7500	6000	6000	7500
Capacity X Readability (Max x e approved)	1.5 kg x 0.0005 kg 1500 g x 0.5 g 3 lb x 0.001 lb 48 oz x 0.02 oz	3 kg x 0.001 kg 3000 g x 1 g 6 lb x 0.002 lb 96 oz x 0.05 oz	6 kg x 0.002 kg 6000 g x 2 g 15 lb x 0.005 lb 240 oz x 0.1 oz	15 kg x 0.005 kg 15000 g x 5 g 30 lb x 0.01 lb 480 oz x 0.2 oz
Approved Resolution	3000	3000	3000	3000
Repeatability	0.0005 kg	0.001 kg	0.002 kg	0.005 kg
Linearity	±0.0005kg	±0.001kg	±0.002kg	±0.005kg
Weighing Units*	Non-Approved models: g, kg, lb, oz, lb:oz EC and OIML Approved models: g, kg Measurement Canada and NTEP Approved models: g, kg, lb, oz			
Tare Range	To capacity by subtraction			
Stabilization Time	≤ 0.5 seconds			
Safe Overload Protection	150 % of scale capacity			
Weight Display	2 x Red LED (front and rear) 6-digit 7-segment, 20.5 mm / 0.8 in characters			
Keyboard	Four buttons			
Application Modes	Weighing, Percent, Check Weighing (each with Accumulate function)			
Battery Operating Time (at 20°C)	Typically 50 hours with 12-hour full charge			
Construction	V41PW: ABS housing with 304 Stainless Steel Platform V41XW: ABS bottom housing with 304 stainless steel top housing and platform			
Ingress Protection	IPX8			
Pan Dimensions	190 x 242 mm / 7.5 x 9.5 in			
Approval Class	III			
Net Weight	V41PW: 3.0 kg / 6.6 lb; V41XW: 3.9 kg / 8.6 lb			
Shipping Weight	V41PW: 4.0 kg / 8.8 lb; V41XW: 4.9 kg / 10.8 lb			
Shipping Dimensions	410 x 370 x 220 mm / 16.1 x 14.6 x 8.7 in			

Note: Turn off lb:oz unit with LFT ON

6.2 Drawings and Dimensions

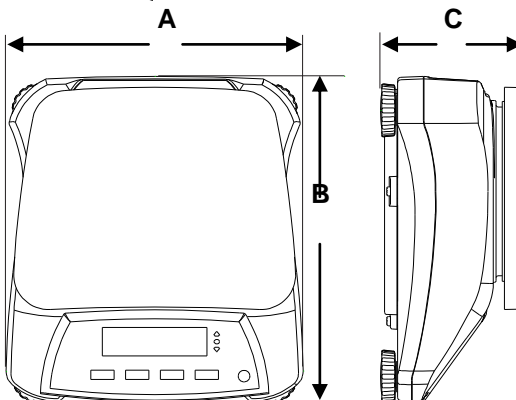







TABLE 6-2

	V41PW
A	256 mm / 10.1 in.
B	280 mm / 11.0 in.
C	121 mm / 4.8 in.
	V41XW
A	256 mm / 10.1 in.
B	288 mm / 11.3 in.
C	124 mm / 4.9 in.

Figure 6-1. Dimensions

### 6.3 Compliance

Compliance to the following standards is indicated by the corresponding mark on the product.

Mark	Standard
	This product conforms to the EMC Directive 2004/108/EC, the Low Voltage Directive 2006/95/EC and the Non-Automatic Weighing Instrument Directive 2009/23/EC. The Declaration of Conformity is available online at <a href="http://europe.ohaus.com/europe/en/home/support/compliance.aspx">europe.ohaus.com/europe/en/home/support/compliance.aspx</a> .
	AS/NZS CISPR 11
	CAN/CSA-C22.2 No. 61010-1-12 UL Std. No. 61010-1 (3 <sup>rd</sup> edition)
	NSF/ANSI 169–2009
	NSF/ANSI/3-A 14159-1-2010

#### Important notice for verified weighing instruments



Weighing Instruments verified at the place of manufacture bear one of the preceding marks on the packing label and the green 'M' (metrology) sticker on the descriptive data plate. They may be put into service immediately.



Weighing Instruments to be verified in two stages have no green 'M' (metrology) on the descriptive data plate and bear one of the preceding identification marks on the packing label. The second stage of the initial verification must be carried out by an authorized and certified service organization established within the European Community or by the National Notified Body.

The first stage of the initial verification has been carried out at the manufacturers work. It comprises all tests according to the adopted European standard EN 45501:1992, paragraph 8.2.2.

If national regulations limit the validity period of the verification, the user of the weighing instrument must strictly observe the re-verification period and inform the respective weights and measures authorities.

**Disposal**

In conformance with the European Directive 2002/96/EC on Waste Electrical and Electronic Equipment (WEEE) this device may not be disposed of in domestic waste. This also applies to countries outside the EU, per their specific requirements.

The Batteries Directive 2006/66/EC introduces new requirements from September 2008 on removability of batteries from waste equipment in EU Member States. To comply with this Directive, this device has been designed for safe removal of the batteries at end-of-life by a waste treatment facility.

Please dispose of this product in accordance with local regulations at the collecting point specified for electrical and electronic equipment. If you have any questions, please contact the responsible authority or the distributor from which you purchased this device.

Should this device be passed on to other parties (for private or professional use), the content of this regulation must also be related.

Disposal instructions in Europe are available online at [europe.ohaus.com/europe/en/home/support/weee.aspx](http://europe.ohaus.com/europe/en/home/support/weee.aspx).

Thank you for your contribution to environmental protection.

**FCC Note**

This equipment has been tested and found to comply with the limits for a Class B digital device, pursuant to Part 15 of the FCC Rules. These limits are designed to provide reasonable protection against harmful interference when the equipment is operated in a commercial environment. This equipment generates, uses, and can radiate radio frequency energy and, if not installed and used in accordance with the instruction manual, may cause harmful interference to radio communications. Operation of this equipment in a residential area is likely to cause harmful interference in which case the user will be required to correct the interference at his own expense.

**Industry Canada Note**

This Class B digital apparatus complies with Canadian ICES-003.

**ISO 9001 Registration**

In 1994, OHAUS Corporation, USA, was awarded a certificate of registration to ISO 9001 by Bureau Veritas Quality International (BVQI), confirming that the OHAUS quality management system is compliant with the ISO 9001 standard's requirements. On June 21, 2012, OHAUS Corporation, USA, was re-registered to the ISO 9001:2008 standard.

**Product Registration**

Protect your investment. Register your product with your local OHAUS dealer or online at [www.ohaus.com](http://www.ohaus.com).

### **Limited Warranty**

OHAUS products are warranted against defects in materials and workmanship from the date of delivery through the duration of the warranty period. During the warranty period OHAUS will repair, or, at its option, replace any component(s) that proves to be defective at no charge, provided that the product is returned, freight prepaid, to OHAUS. This warranty does not apply if the product has been damaged by accident or misuse, exposed to radioactive or corrosive materials, has foreign material penetrating to the inside of the product, or as a result of service or modification by other than OHAUS. In lieu of a properly returned warranty registration card, the warranty period shall begin on the date of shipment to the authorized dealer. No other express or implied warranty is given by OHAUS Corporation. OHAUS Corporation shall not be liable for any consequential damages.

As warranty legislation differs from state to state and country to country, please contact OHAUS or your local OHAUS dealer for further details.

# 1. INTRODUCCIÓN

Este manual contiene instrucciones de instalación, funcionamiento y mantenimiento de las series Valor™ 4000W. Por favor lea completamente el manual antes de usar la báscula.

## 1.1 Precauciones de seguridad

Por favor siga estas precauciones de seguridad:

- Verifique que el voltaje de entrada del adaptador de corriente alterna (CA) coincida con el voltaje del suministro eléctrico de corriente alterna local.
- No deje caer objetos en la plataforma.
- No coloque la báscula al revés sobre la plataforma.
- Desconecte la báscula de la fuente de corriente cuando la esté limpiando.
- Utilice la báscula sólo en las condiciones ambientales especificadas en estas instrucciones.
- El mantenimiento debe realizarse solamente por el personal autorizado.
- Utilice sólo pesos dentro de la capacidad de la báscula como se especifica en estas instrucciones.
- No use la báscula en ambientes hostiles.
- No transporte la báscula por el plato o la subplataforma. Utilice los asideros de sujeción que se encuentran en el lateral de la caja de la báscula.

# 2. INSTALACIÓN

## 2.1 Contenido del paquete

- Báscula
- Plato de acero inoxidable
- Tarjeta de garantía
- Adaptador de corriente y conector
- Manual de instrucciones
- Etiqueta de capacidad

## 2.2 Instalación de componentes

Coloque el plato de acero inoxidable en la plataforma de pesaje antes de encender la báscula.



Figura 2-1. Instalación del plato de acero inoxidable en la plataforma de pesaje

### 2.3 Selección de la ubicación

Use la báscula en una superficie limpia, firme y segura. Evite lugares con corrientes de aire excesivas, vibraciones, fuentes de calor o cambios bruscos de temperatura.

### 2.4 Nivelación del equipo

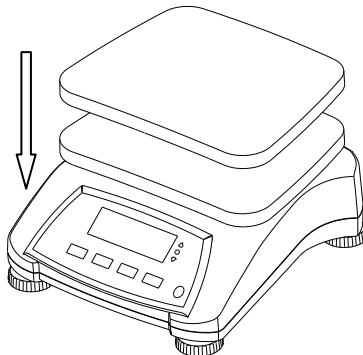
Ajuste las patas niveladoras para que la burbuja esté centrada en el círculo. Asegúrese de que el equipo esté nivelado cada vez que cambia su ubicación.



Figura 2-2 Indicador de nivel

### 2.5 Alimentación

El adaptador de corriente alterna se utiliza para dar corriente a la báscula cuando la alimentación por baterías no es necesaria. Primero conecte el adaptador de corriente alterna al enchufe de entrada de la báscula ubicado en la parte inferior de la báscula como se describe a continuación.

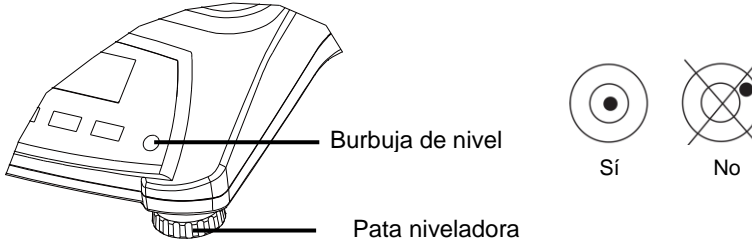

Figura 2-3. Deslizar para conectar

Después conecte el adaptador de corriente alterna a la alimentación de corriente alterna adecuada.



Figura 2-4. Conexión del adaptador de corriente alterna a la alimentación de corriente alterna

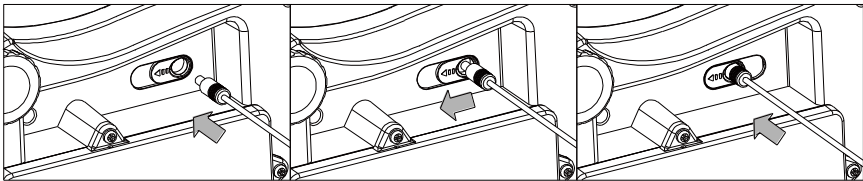

**Precaución:** Sólo se puede utilizar la báscula en un ambiente seco cuando está alimentada por el adaptador de corriente alterna.

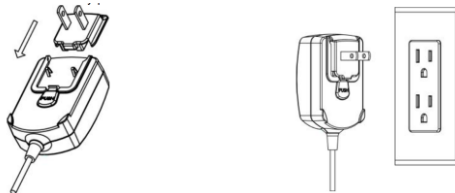

### 2.5.1 Alimentación por baterías:

La báscula se puede utilizar de forma inmediata si se conecta a la corriente alterna. Antes de utilizar la báscula alimentada por baterías, deje cargar la batería durante 12 horas. La báscula cambiará automáticamente a funcionamiento por batería si hay un fallo de corriente o si se quita el cable de corriente. Con corriente alterna, la báscula está cargando constantemente, por lo que el indicador de carga de la batería (consulte el elemento 11 en la tabla 3-2) permanecerá encendido. La báscula puede usarse durante la carga, y la batería estará protegida contra sobrecarga.

Para un tiempo de funcionamiento máximo, la batería debe cargarse a temperatura ambiente.

Durante el funcionamiento de la batería, el símbolo de batería indica el estado de carga de la batería. Cuando esté cargando, el símbolo parpadeará lentamente y cuando esté totalmente cargado, el símbolo dejará de parpadear.

**TABLA 2-1**

Símbolo	Nivel de carga
	Batería en uso: Símbolo mostrado

#### Notas:

Cuando el símbolo de batería parpadea rápidamente, queda aproximadamente 30 minutos de tiempo de trabajo.

Cuando se muestre [Lo.bAt], la báscula se apagará.

La carga de la báscula debe realizarse en un ambiente seco.



**PRECAUCIÓN:** La batería sólo debe ser reemplazada por un distribuidor de OHAUS autorizado. Puede existir riesgo de explosión si la batería recargable se reemplaza por el tipo incorrecto o si no está correctamente conectada. El desecho de la batería ácida de plomo debe hacerse de acuerdo a las leyes y normativas locales.

### 3. FUNCIONAMIENTO

#### 3.1 Controles





Figura 3-1. Panel de control de la Valor 4000W con pantalla

TABLA 3-1

Botón	Funciones
<p><b>On/Zero</b> Off</p> <p>Yes</p>	<p>Pulsación corta<sup>1</sup> (cuando está encendida): Puesta a cero de la pantalla</p> <p>Pulsación corta (cuando está apagada): Enciende la báscula</p> <p>Pulsación larga<sup>2</sup> (cuando está encendida): Apaga la báscula</p> <p>Pulsación corta (en Menú): Selecciona/acepta la configuración que se muestra en pantalla</p>
<p><b>M+</b> Units</p> <p>No</p>	<p>Pulsación corta: Acumula un peso o muestra la información acumulada a carga 0.</p> <p>Pulsación larga: Alterna entre unidades activas</p> <p>Pulsación corta (en Menú): Alterna entre las configuraciones disponibles</p>
<p><b>Function</b> Mode</p> <p>Back</p>	<p>Pulsación corta: Inicia una respuesta específica del modo de aplicación</p> <p>Pulsación larga: Selecciona el modo activo</p> <p>Pulsación corta (en Menú): Vuelve a la configuración anterior</p>
<p><b>Tare</b> Menu</p> <p>Exit</p>	<p>Pulsación corta: Introduce/borra un valor de tara</p> <p>Pulsación larga: Accede al Menú usuario</p> <p>Pulsación corta (en Menú): Sale rápidamente del Menú usuario</p>
	<p>El sensor IR<sup>3</sup> se puede programar para actuar como botones "sin contacto". Consulte la sección 4.3 del menú de usuario para consultar las configuraciones disponibles.</p>

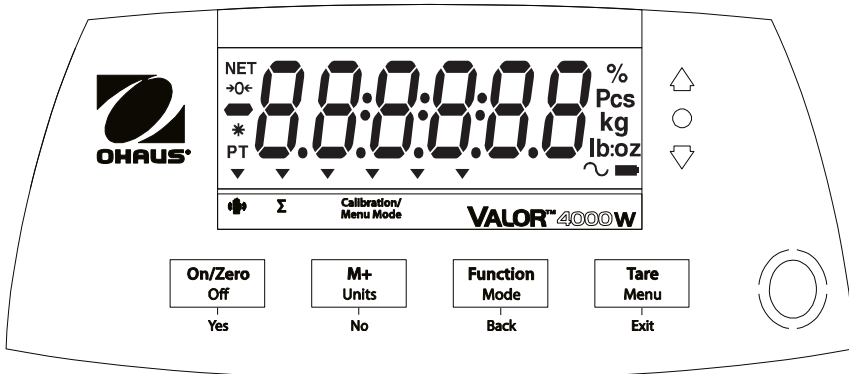
**Notas:**

<sup>1</sup> Pulsación corta: Pulsar menos de 2,5 segundos.

<sup>2</sup> Pulsación larga: Mantener pulsado más de 2,5 segundos.

<sup>3</sup> El sensor IR se pueden activar con una mano u otro objeto que esté colocado a una altura especificada (consulte la sección 4.3) desde el sensor. La distancia de activación del sensor variará la naturaleza reflectora del objeto. Si se produce una activación no deseada debido a situaciones únicas el sensor se puede apagar.

# Pantalla



**TABLA 3-2 Símbolos de la pantalla**

Elemento	Descripción	Elemento	Descripción
1	Símbolo de NET	9	Símbolo de Modo calibración/menú
2	Símbolo de Centro de cero	10	Símbolo de Dinámico*
3	Símbolo de Negativo	11	Símbolo de Cargador de batería
4	Símbolo de Peso estable	12	Símbolo de Libra, Onza, Libra:Onza
5	Símbolo de Tara preseleccionada*	13	Símbolos de gramo, kilogramo
6	Símbolos de Puntero	14	Símbolo de Piezas*
7	Símbolo de sensor IR	15	Símbolo de Porcentaje
8	Símbolo de Acumulación		

**Nota:** \* no se utiliza

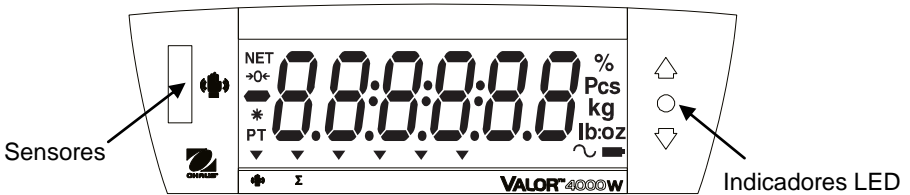

Los indicadores LED coloreados de la parte derecha de los paneles de control se utilizan en modo control de peso (sección 3.6) y se encienden según las siguientes normas:

- △ (Rojo) Cargas > límite superior
- (Verde) Cargas > límite inferior y ≤ límite superior
- ▽ (Amarillo) Cargas < Límite inferior

### 3.2 Apagado y encendido de la báscula

Para encender la báscula, presione el botón **On/Zero Off**. La báscula realiza una prueba de pantalla, muestra momentáneamente la versión del software y después entra al modo de pesaje activo.

Para apagar la báscula, mantenga pulsado el botón **On/Zero Off** hasta que se muestre OFF.

### 3.3 Calibración inicial

Cuando la báscula se instala por primera vez, se debe calibrar para asegurar que se van a lograr resultados precisos. Antes de realizar la calibración, asegúrese de tener los pesos de calibración adecuados como se indican en la tabla 3-3.

Mantenga pulsado **Menú** hasta que se muestre en pantalla [**รຽງຄຳ**]. Cuando suelte el botón, la pantalla mostrará [**ຮູບຮ່າງ**]. Pulse **Yes** para aceptar y se mostrará [**ສປາດ**]. Pulse **Yes** de nuevo para comenzar la calibración de extensión. Mientras se almacena la lectura cero parpadeará [**--[ ]--**]. Después, la pantalla mostrará el valor del peso de calibración. Coloque la masa de calibración especificada en el plato y pulse **Yes**. Mientras se almacena la lectura parpadeará [**--[ ]--**]. La báscula vuelve al modo de aplicación anterior y estará lista para usar.

Se mostrará el mensaje [**Err 3.0 CAL**] si no se siguen estos pasos de calibración o si se utilizó el peso incorrecto.

Se puede interrumpir el proceso de calibración apagando la báscula.

**TABLA 3-3**

Masa de calibración de extensión necesario (se vende por separado)			
Máx.	Masa <sup>1</sup>	Máx.	Masa <sup>1</sup>
1.500 g	1,5 kg / 3 lb	6.000 g	6 kg / 15 lb
3.000 g	3 kg / 6 lb	15.000 g	15 kg / 30 lb

Nota: <sup>1</sup> Las masas de libra se utilizan cuando se calibra en la unidad de libra.

### 3.4 Modo de pesaje

1. Mantenga pulsado **Mode** hasta que se muestre en pantalla [**ລູກ ຈຳນວນ**].
2. Si fuera necesario, coloque un recipiente vacío en el plato y pulse **Tare**.
3. Añada una muestra al plato o contenedor. La pantalla muestra el peso de la muestra.

### 3.5 Modo de porcentaje

Este modo mide el peso de una muestra como porcentaje de un peso de referencia.

1. Mantenga pulsado **Mode** hasta que se muestre en pantalla [**PErCEnt**]. Se mostrará en la pantalla [**CLr.rEF**].  
**Notas:** Pulse **Function** para visualizar el peso de referencia actual. Si no hubiera almacenado ningún dato de referencia, se mostrará [**SEt.rEF**]. Pulse **Yes** para establecer datos de referencia.
2. Pulse **No** para almacenar el peso de referencia y continúe con el paso 6.
3. Si fuera necesario, coloque un recipiente vacío en el plato y pulse **Tare**. Pulse **Yes** para establecer una nueva referencia. La báscula mostrará ahora en la pantalla [**PUL.rEF**].
4. Añada el material de referencia deseado al contenedor. Pulse **Yes** para almacenar el peso de referencia. La pantalla muestra 100%.
5. Retire el material de referencia. Si fuera necesario, coloque un recipiente vacío en el plato y pulse **Tare**.
6. Añada el material de muestra. La pantalla mostrará el porcentaje de la muestra comparado con el peso de referencia.
7. Para borrar la referencia almacenada mantenga pulsado **Mode** hasta que se muestre [**PErCEnt**] en la pantalla. Pulse **Yes** cuando [**CLr.rEF**] se muestre en la pantalla.

### 3.6 Modo Control de peso

Este modo fija los límites alto y bajo de peso para los procesos de control de la porción.

1. Mantenga pulsado **Mode** hasta que se muestre en pantalla [**CHECK**]. Se mostrará en la pantalla [**CLr.rEF**].  
**Notas:** Pulse **Function** para visualizar los límites de referencia bajo y alto. Si no hubiera almacenado ningún dato de referencia, se mostrará [**SEt.rEF**]. Pulse **Yes** para establecer datos de referencia.
2. Pulse **No** para almacenar los límites del peso de referencia y continúe con el paso 5.
3. Pulse **Yes** para establecer unos nuevos valores de referencia. La báscula mostrará en la pantalla [**SEt. L0**]. Pulse **Yes** para visualizar el valor límite "Bajo". Pulse **Yes** para aceptar o **No** para editar el valor límite "Bajo". El valor almacenado se mostrará entonces en la pantalla con el primer dígito resaltado [**000.000** kg]. Pulse repetidamente **No** hasta que aparezca el número deseado. Pulse **Yes** para aceptar y resaltar el dígito siguiente. Repita hasta que todos los dígitos sean correctos. Pulse **Yes** para aceptar el valor límite "bajo", se mostrará en la pantalla [**SEt. H 1**].
4. Repita el mismo procedimiento para aceptar o editar el valor "alto".
5. Si fuera necesario, coloque un recipiente vacío en el plato y pulse **Tare**. Coloque el material de muestra en el plato o en el contenedor. Si el peso de muestra se encuentra por debajo del rango de peso objetivo, se encenderá el LED amarillo. Si la muestra se encuentra dentro del rango de peso objetivo, se encenderá el LED verde. Si la muestra se encuentra por encima del rango de peso objetivo, se encenderá el LED rojo.

- Para borrar los valores de referencia almacenada mantenga pulsado **Mode** hasta que se muestre [CHECK] en la pantalla. Pulse **Yes** cuando [CLR.rEF] se muestre en la pantalla.

### 3.7 Acumulación

La acumulación funciona junto con cada modo de aplicación. Esta función permite al usuario almacenar el total de una serie de mediciones de peso.

- Pulse la tecla **M+** para añadir el peso a los datos acumulados. El icono  $\Sigma$  seguirá parpadeando hasta que se retire el peso.  
**Nota:** Si se pone a AUTO la opción Acumular en el menú de configuración, no es necesario pulsar la tecla **M+**.
- Cuando el plato esté libre, pulse la tecla **M+** para mostrar en la pantalla la información estadística de los datos acumulados.
- Para borrar los datos acumulados, pulse la tecla **Tare** cuando la pantalla muestre la información estadística de los datos acumulados. La pantalla muestra [CLR.rEF]. Pulse la tecla **Yes** para limpiar los datos almacenados y volver al modo actual.

**Notas:**

Sólo se almacenan con los datos de acumulación total los pesos estables.

Para evitar añadir la misma carga varias veces al total, debe devolver 0 a la carga del plato antes de que se pueda añadir la siguiente carga.

Cuando Legal for Trade (Comercio legal) esté OFF (APAGADO), la pantalla debe mostrar el peso bruto 0, el peso neto 0 o un valor neto negativo, cuando Legal for Trade (Comercio legal) esté ON (ENCENDIDO), la pantalla debe mostrar el valor bruto 0. De lo contrario, la imagen  $\Sigma$  continuará parpadeando.

Las cargas brutas y las cargas netas no se pueden añadir al mismo total. Si la primera carga es un peso bruto, las cargas futuras también deben ser pesos brutos. Si la primera carga es un peso neto, las cargas futuras también deben ser pesos netos.

El número máx. de veces que se puede acumular es 9999.

El cambio de modo borrará los datos acumulados.

**Ejemplo de acumulación:**

En modo pesaje, submenú ajuste **LEGAL**, seleccione **OFF**:

Si fuera necesario, Coloque un recipiente vacío en el plato y pulse **Tare**.

Paso i. Coloque el peso (0,04 kg) en el plato y pulse la tecla **M+**. El icono  $\Sigma$  seguirá parpadeando hasta que se retire el peso.

Paso ii. Retire el peso del plato. Coloque otro peso (0,03 kg) y pulse la tecla **M+**:

Paso iii. Retire el peso del plato:

Paso iv. Pulse la tecla **M+** para mostrar en la pantalla la información estadística:

Paso v.

Si fuera necesario, siga el paso 3 indicado anteriormente para borrar los datos acumulados.

OFF	
* 0.040	kg
* 0.030	kg
* 0.000	kg
$\Sigma$ 2	
0.070	kg
OFF	
0.030	kg
OFF	
0.040	kg

## 4. CONFIGURACIONES DE MENÚ

El menú de usuario permite personalizar las configuraciones de la báscula.

### 4.1 Menú de navegación

#### Menú de usuario:

<i>Menú:</i>	<b>C.A.L</b>	<b>S.E.t.U.P</b>	<b>r.E.A.d</b>	<b>M.O.d.E</b>	<b>U.n.i.t</b>	<b>L.O.C.k</b>	<b>E.n.d</b>
<i>Elementos del menú:</i>	<i>Span</i>	<i>Reset</i>	<i>Reset</i>	<i>Reset</i>	<i>kg</i>	<i>Reset</i>	
	<i>Lin</i>	<i>Pwr.Un</i>	<i>Stable</i>	<i>Percnt</i>	<i>g</i>	<i>L.Cal</i>	
	<i>GEO</i>	<i>A.Tare</i>	<i>Filter</i>	<i>Check</i>	<i>oz</i>	<i>L.Setup</i>	
	<i>End</i>	<i>Ir.Func</i>	<i>AZT</i>	<i>End</i>	<i>lb</i>	<i>L.Read</i>	
		<i>Ir.Adj</i>	<i>Light</i>		<i>lb:oz</i>	<i>L.Mode</i>	
		<i>Accum</i>	<i>Sleep</i>		<i>End</i>	<i>L.Unit</i>	
		<i>End</i>	<i>A.Off</i>			<i>End</i>	
			<i>End</i>				

#### Notas:

Puede que algunas unidades o modos no estén disponibles en todos los modelos. Cuando LEGAL PARA EL COMERCIO esté configurado a ON (consulte la sección 4.9), las configuraciones de menú se ven afectadas.

#### Para acceder al Modo menú

Mantenga pulsado **Menú** hasta que se muestre en pantalla [**MEÑU**]. Cuando suelte la tecla, se mostrará el primer submenú [**C.A.L**].

Pulse **Yes** para entrar al submenú mostrado o pulse **No** para avanzar al siguiente menú.

Al seleccionar un submenú se mostrará el primer elemento del menú. Presione **Yes** para ver la configuración del elemento del menú o pulse **No** para avanzar al siguiente artículo del menú. Cuando consulte la configuración, pulse **Yes** para aceptar la configuración, o pulse **No** para cambiar la configuración. Cuando se muestre [**End**], pulse **Yes** para volver a las secciones del submenú o **No** para volver al primer elemento del menú actual. **Las negritas** indican la configuración por defecto de fábrica.

**Nota:** El indicador del modo calibración/menú, se muestra cuando se encuentra en el modo menú.

### 4.2 Menú de calibración

La entrada a este menú se efectúa para realizar calibraciones.

- **Span (Ampliar) [SPAN]** (yes, no)  
Inicia un procedimiento de calibración de extensión (cero y extensión).
- **Lin (Linealidad) [L IN]** (yes, no)  
Inicia un procedimiento de calibración de linealidad (cero, punto medio y extensión).

- **GEO (Coeficiente de adaptación geográfica) [GEO]**  
El Coeficiente de Adaptación Geográfica (GEO) se utiliza para ajustar la calibración basándose en la ubicación actual. Las configuraciones de 0 a 31 están disponibles, siendo 12 el ajuste predeterminado. Consulte la tabla 4-1 para determinar el coeficiente GEO que corresponda con su ubicación.
- **End Cal (Fin de la calibración) [End]**  
Pasa al siguiente menú o vuelve al principio del menú actual.

### 4.3 Menú de configuración

Introduzca este menú para configurar los parámetros de la báscula.

- **Reset (Reestablecer) [rESEt]** (no, yes)  
Reestablece el menú de configuración a los valores predeterminados de fábrica.
- **Power on unit (Potencia en unidad) [Pwr.UNIT]** (auto, kg, g, lb, oz, lb:oz)  
Ajusta la unidad de medida visualizada al inicio
- **Auto Tare (Tara automática) [A.tA-rE]** (off, on, on-acc)  
Configura la funcionalidad de tara automática. Si está seleccionado "on" se tara el primer peso bruto estable. Si está seleccionado "on-acc", Se taran las cargas de peso bruto dentro de los límites de aceptación (en el modo Control de Peso)
- **IR Function (Función IR) [r.FUNc]** (off, tare)  
Establece la funcionalidad del sensor de IR.
- **IR Adj (Ajuste IR) [r.AdJ]** (hi, low)  
Ajusta el nivel de detección del sensor de IR.  
(Como referencia: Alto: ~ 100 mm / 4 pulgadas; Bajo: ~ 50mm / 2 pulgadas)
- **Accumulation (Acumulación) [ACCUMn]** (off, auto, manu)  
Configura la funcionalidad de acumulación.
- **End Setup (Fin de Configuración) [End]**  
Pasa al siguiente menú o vuelve al principio del menú actual.

### 4.4 Menú de lectura

Introduzca este menú para configurar las preferencias de usuario.

- **Reset (Reestablecer) [rESEt]** (no, yes)  
Reestablece el menú de lectura a los valores predeterminados de fábrica.
- **Stable Range (Rango estable) [StAbLE]** (0,5, 1, 2, 5)  
Configura el valor de variación de la lectura mientras que el símbolo de estabilidad permanece activado.
- **Filter (Filtro) [F ILtEr]** (low, medium, high)  
Configura la cantidad de filtrado de señales.
- **Auto-Zero Tracking (Seguimiento de autocero) [Azt]** (off, 0,5, 1, 3)  
Configura la funcionalidad de seguimiento de la puesta a cero automática.
- **Light (Luz) [L IGHt]** (hi, med, low)  
Configura la funcionalidad de luz de fondo.



- **Sleep (Hibernación) [SLEEP]** (off, on)  
Configura el tiempo de apagado de la pantalla.
- **Auto off (Apagado automático) [R.OFF]** (off, 1, 5, 10)  
Configura la funcionalidad de apagado automático.
- **End Readout (Fin de Lectura) [End]**  
Avanza al siguiente menú o vuelve al principio del menú actual.

## 4.5 Menú de modo

Acceda a este menú para activar los modos para que estén disponibles para utilizarlos con el botón Mode. El modo peso predeterminado siempre está activo.

- **Reset (Reestablecer) [RESET]** (no, yes)  
Reestablece el menú Modo a los valores predeterminados de fábrica.
- **Percent (Porcentaje) [PERCENT]** (off, on)  
Configura el estado.
- **Check (Comprobar) [CHECK]** (off, on)  
Configura el submodo
- **End Mode (Fin de modo) [End]**  
Pasa al siguiente menú o vuelve al principio del menú actual.

## 4.6 Menú de unidades

Acceda a este menú para activar las unidades para que sean accesibles con el botón **Units**. Las unidades en el menú deben cambiar a “on” para estar activas.

**Nota:** Las unidades disponibles varían según el modelo y las normativas locales.

## 4.7 Menú de bloqueo

El menú de bloqueo es una opción de software controlada que puede bloquear las configuraciones de menú para evitar la manipulación.

- **Reset (Reestablecer) [RESET]** (no, yes)  
Reestablece el menú de bloqueo a los valores predeterminados de fábrica.
- **Lock Cal (Bloqueo de la Calibración) [L.CAL]**  
Configura el estado.
- **Lock Setup (Bloqueo de la configuración) [L.SETUP]** (off, on)  
Configura el estado.
- **Lock Read (Bloqueo de la lectura) [L.READ]** (off, on)  
Configura el estado.
- **Lock Mode (Bloqueo de modo) [L.MODE]** (off, on)  
Configura el estado.
- **Lock Unit (Bloqueo de unidad) [L.UNIT]**  
Configura el estado.
- **End Lock (Fin de bloqueo) [End]**  
Avanza al siguiente menú o vuelve al principio del menú actual.

## 4.8 Fin de menú

Pulse ‘Yes’ (Sí) para pasar al menú de calibración. Pulse ‘No’ (No) para salir del menú y volver al modo de aplicación actual.

TABLA 4-1. CÓDIGOS DEL COEFICIENTE DE ADAPTACIÓN GEOGRÁFICA

Latitud	Elevación en metros											
	0	325	650	975	1300	1625	1950	2275	2600	2925	3250	
	325	650	975	1300	1625	1950	2275	2600	2925	3250	3575	
	Elevación en pies											
	0	1060	2130	3200	4260	5330	6400	7460	8530	9600	10660	11730
	Valor GEO											
0°00'	5°46'	5	4	4	3	3	2	2	1	1	0	0
5°46'	9°52'	5	5	4	4	3	3	2	2	1	1	0
9°52'	12°44'	6	5	5	4	4	3	3	2	2	1	1
12°44'	15°06'	6	6	5	5	4	4	3	3	2	2	1
15°06'	17°10'	7	6	6	5	5	4	4	3	3	2	2
17°10'	19°02'	7	7	6	6	5	5	4	4	3	3	2
19°02'	20°45'	8	7	7	6	6	5	5	4	4	3	3
20°45'	22°22'	8	8	7	7	6	6	5	5	4	4	3
22°22'	23°54'	9	8	8	7	7	6	6	5	5	4	4
23°54'	25°21'	9	9	8	8	7	7	6	6	5	5	4
25°21'	26°45'	10	9	9	8	8	7	7	6	6	5	5
26°45'	28°06'	10	10	9	9	8	8	7	7	6	6	5
28°06'	29°25'	11	10	10	9	9	8	8	7	7	6	6
29°25'	30°41'	11	11	10	10	9	9	8	8	7	7	6
30°41'	31°56'	12	11	11	10	10	9	9	8	8	7	7
31°56'	33°09'	12	12	11	11	10	10	9	9	8	8	7
33°09'	34°21'	13	12	12	11	11	10	10	9	9	8	8
34°21'	35°31'	13	13	12	12	11	11	10	10	9	9	8
35°31'	36°41'	14	13	13	12	12	11	11	10	10	9	9
36°41'	37°50'	14	14	13	13	12	12	11	11	10	10	9
37°50'	38°58'	15	14	14	13	13	12	12	11	11	10	10
38°58'	40°05'	15	15	14	14	13	13	12	12	11	11	10
40°05'	41°12'	16	15	15	14	14	13	13	12	12	11	11
41°12'	42°19'	16	16	15	15	14	14	13	13	12	12	11
42°19'	43°26'	17	16	16	15	15	14	14	13	13	12	12
43°26'	44°32'	17	17	16	16	15	15	14	14	13	13	12
44°32'	45°38'	18	17	17	16	16	15	15	14	14	13	13
45°38'	46°45'	18	18	17	17	16	16	15	15	14	14	13
46°45'	47°51'	19	18	18	17	17	16	16	15	15	14	14
47°51'	48°58'	19	19	18	18	17	17	16	16	15	15	14
48°58'	50°06'	20	19	19	18	18	17	17	16	16	15	15
50°06'	51°13'	20	20	19	19	18	18	17	17	16	16	15
51°13'	52°22'	21	20	20	19	19	18	18	17	17	16	16
52°22'	53°31'	21	21	20	20	19	19	18	18	17	17	16
53°31'	54°41'	22	21	21	20	20	19	19	18	18	17	17
54°41'	55°52'	22	22	21	21	20	20	19	19	18	18	17
55°52'	57°04'	23	22	22	21	21	20	20	19	19	18	18
57°04'	58°17'	23	23	22	22	21	21	20	20	19	19	18
58°17'	59°32'	24	23	23	22	22	21	21	20	20	19	19
59°32'	60°49'	24	24	23	23	22	22	21	21	20	20	19
60°49'	62°90'	25	24	24	23	23	22	22	21	21	20	20
62°90'	63°30'	25	25	24	24	23	23	22	22	21	21	20
63°30'	64°55'	26	25	25	24	24	23	23	22	22	21	21
64°55'	66°24'	26	26	25	25	24	24	23	23	22	22	21
66°24'	67°57'	27	26	26	25	25	24	24	23	23	22	22
67°57'	69°35'	27	27	26	26	25	25	24	24	23	23	22
69°35'	71°21'	28	27	27	26	26	25	25	24	24	23	23
71°21'	73°16'	28	28	27	27	26	26	25	25	24	24	23
73°16'	75°24'	29	28	28	27	27	26	26	25	25	24	24
75°24'	77°52'	29	29	28	28	27	27	26	26	25	25	24
77°52'	80°56'	30	29	29	28	28	27	27	26	26	25	25
80°56'	85°45'	30	30	29	29	28	28	27	27	26	26	25
85°45'	90°00'	31	30	30	29	29	28	28	27	27	26	26

### 4.9 Comercio legal

Si la báscula se utiliza en el comercio o una aplicación controlada legalmente, se debe ajustar, verificar y sellar según las normas de medición y pesaje locales.

Es responsabilidad del comprador garantizar que se cumplan todos los requisitos legales pertinentes.

#### 4.9.1 Etiqueta de capacidad

Debe colocarse cerca de cada pantalla una etiqueta que muestre la capacidad y sensibilidad de la báscula. Si antes de la entrega se colocaron las etiquetas de capacidad, no es necesario realizar ninguna acción. Si no se hubieran colocado las etiquetas de capacidad, éstas se encuentran entre el material de embalaje. Ponga las etiquetas encima de las pantallas como se muestra en la Figura 4-1.

**Nota:** Las etiquetas de capacidad se rompen al despegarlas, por lo que intente colocarlas sólo una vez.



Figura 4-1. Localización de la etiqueta de capacidad en la pantalla delantera y trasera

#### 4.9.2 Configuración

Antes de la verificación y sellado, realice los siguientes pasos:

1. Ponga el comercio legal a OFF.
2. Compruebe que la configuración del menú cumple con las normativas locales de pesos y medidas.
3. Realice una calibración según se explica en la sección 3.3.
4. Ponga el comercio legal a ON.

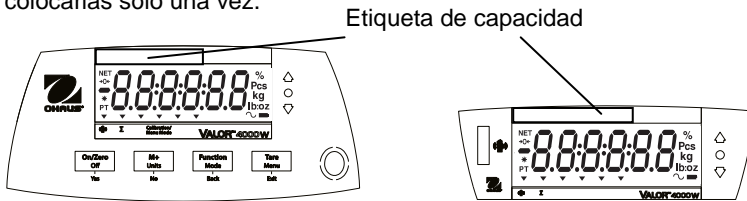
Para cambiar la configuración del comercio legal (LFT) de la báscula, siga este procedimiento:



**Precaución:** Cuando acceda a la parte inferior de la báscula, evite poner la báscula al revés sobre la bandeja de pesaje o la subplataforma. Ponga la báscula de lado.

1. **Apague** la báscula.
2. Retire la cubierta de seguridad que se encuentra en la parte inferior de la báscula para acceder a las dos patillas que están ubicadas en una ranura (consulte la figura 4-2). Cortocircuite estas patillas (puede utilizar un destornillador de hoja plana mientras **enciende** la báscula. La báscula realizará el procedimiento de puesta en funcionamiento y después mostrará el estado actual [LFE OFF] (LFT OFF, unlocked) o [LFE ON] [LFT OFF, locked), pulse la tecla 'No' para cambiar esta configuración, o pulse la tecla 'Yes' para confirmarla.



Figura 4-2. Pines LFT

**Nota:** Si se ajusta comercio legal en On, la configuración del menú se ve afectada de la siguiente manera:

- El menú calibración (C.A.L) no está accesible
- Menú de la unidad se bloquea en el valor actual
- La configuración de rango estable está bloqueada en 1d
- La configuración de seguimiento de cero automática está bloqueada en 0,5d
- Menús Sensor IR y filtro se queden encerrados en la configuración actual, si es requerido por locales de pesos y medidas reglamentarias

3. Vuelva a colocar la cubierta de seguridad.

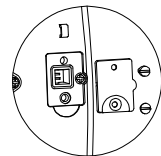
### 4.9.3 Verificación y sellado

El personal autorizado de pesos y medidas locales o un agente de mantenimiento autorizado debe realizar el procedimiento de verificación.

#### 4.9.3.1 Sellos físicos

Para las jurisdicciones que utilicen el método de sellado físico, el personal autorizado de pesos y medidas locales o un agente de mantenimiento autorizado debe aplicar un sello de seguridad para evitar la manipulación de las configuraciones. Consulte la ilustración que aparece a continuación para conocer los métodos de sellado.



Figura 4-3. Sellado

#### 4.9.3.2 Sello de la pista de auditoría (sólo EE.UU y Canadá)

Para las jurisdicciones que utilicen el sello de pista de auditoría, el personal autorizado de pesos y medidas locales o un agente de mantenimiento autorizado debe registrar los valores de contador de eventos de la configuración y la calibración actual en el momento del sellado. Estos valores se compararán a los valores encontrados durante una futura inspección.

**Nota:** Un cambio en un valor de contador de evento es equivalente a romper el sello físico.

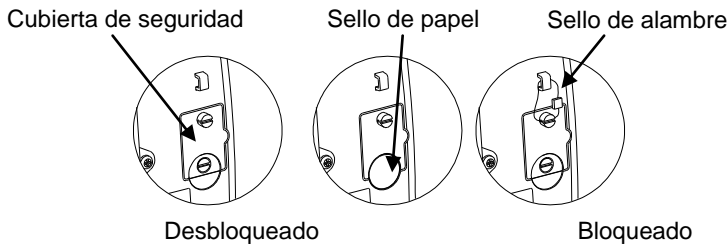
La pista de auditoría utiliza dos contadores de eventos para registrar los cambios de los ajustes de configuración y calibración.

- El contador de eventos de la configuración (CFG) indexará en 1 bajo las siguientes condiciones:
  - Cuando la configuración LFT cambie de ON (Encendido) a OFF (Apagado).
  - Al salir del menú siempre que una o más de las siguientes configuraciones haya cambiado: Stable Range (Rango estable), Auto Zero Tracking (seguimiento de cero automático) [AZT], Filter, IR Function, Units (Unidades) (kg, g, oz, lb o lb:oz).

- El contador de eventos de la calibración (CAL) indexará en 1 al salir del menú si se realiza un cambio en una calibración de extensión o una configuración GEO.

**Nota:** El contador sólo indexa una vez, incluso han cambiado si varias configuraciones.

Los contadores de eventos pueden verse manteniendo pulsado el botón MENÚ. Cuando se mantiene el botón, la pantalla mostrará MENU seguido por Audit.

A rectangular digital display showing the text "MENU Audit" in a seven-segment font.

Para visualizar la información de la pista de auditoría, suelte el botón cuando se muestre en pantalla Audit.

A rectangular digital display showing the text "Audit" in a seven-segment font.

La información de la pista de auditoría se mostrará en el formato CFGxxx y CALxxx.

A rectangular digital display showing the text "CFG000" in a seven-segment font.A rectangular digital display showing the text "CAL000" in a seven-segment font.

Entonces, la báscula vuelve al funcionamiento normal.

A rectangular digital display showing the text "0.000 kg" in a seven-segment font.

## 5. MANTENIMIENTO

### 5.1 Limpieza

La carcasa puede limpiarse con un paño humedecido con un detergente suave si es necesario. No use disolventes, productos químicos, alcohol, amoníaco o sustancias abrasivas para limpiar la carcasa o los paneles de control.

### 5.2 Limpieza del plato de plástico

#### 5.2.1 Desmontaje y limpieza del plato de plástico

Siga los pasos siguientes para la limpieza del plato de plástico:

1. Quite el plato de acero inoxidable
2. Quite los cuatro tornillos manuales mientras sujeta la cubierta de la batería.
3. Desenchufe los dos clips de la batería y quite la batería.
4. Con un destornillador Phillips, quite los dos tornillos que se encuentran en la parte inferior del compartimento de la batería.
5. Quite el plato de plástico.
6. Limpie el plato de plástico.



Figura 5-1. Limpieza del plato

#### 5.2.2 Montaje del plato después de su limpieza

Siga los pasos que aparecen a continuación para volver a montar el plato (consulte también los pasos en la figura 5-1, en orden inverso):

1. Con un destornillador Phillips, atornille el plato de plástico a la carcasa mediante dos tornillos.
2. Coloque la batería en el compartimento de la batería y coloque los dos clips de la batería. Coloque el cable rojo al terminal positivo de la batería (rojo) y el cable negro al terminal negativo de la batería (negro).
3. Coloque la cubierta de la batería con los cuatro tornillos manuales.
4. Coloque la báscula en posición vertical e instale el plato de acero inoxidable.

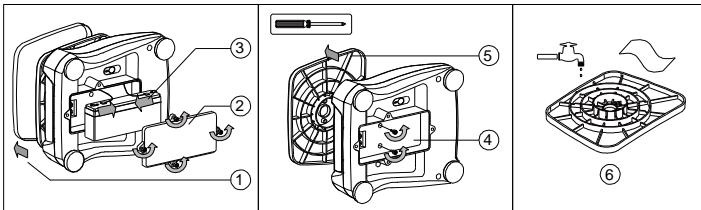

**Precaución:** puede existir riesgo de explosión si la batería no se conecta correctamente.

### 5.3 Solución de problemas

La tabla siguiente muestra los problemas comunes, así como sus posibles causas y soluciones. Si el problema persiste, póngase en contacto con OHAUS o con su distribuidor autorizado.

**TABLA 5-1**

Síntoma	Causa posible	Solución
No se enciende	A la báscula no le llega corriente La batería está descargada	Verifique las conexiones, la fuente de alimentación y el estado de carga de la batería.
Exactitud baja	Calibración incorrecta Entorno inestable	Realice una calibración Mueva la báscula a una ubicación apropiada.
No se puede calibrar	Entorno inestable Peso de calibración incorrecto	Mueva la báscula a una ubicación apropiada Use un peso de calibración correcto
No se puede acceder al modo	Modo sin habilitar	Acceda al menú y habilite el modo
No se puede acceder a la unidad	Unidad sin habilitar	Acceda al menú y habilite la unidad
<b>LO REF</b>	El peso de referencia es muy bajo	Aumente el peso de referencia.
<b>Err 3.0 CAL</b>	Peso de calibración incorrecto	Consulte la tabla 3-3 para conocer los pesos correctos
<b>Err 8.1 "LORd"</b>	Rango de cero de encendido superado	Limpie el plato
<b>Err 8.2 "LORd"</b>	Rango inferior de cero de encendido	Instale en plato
<b>Err 8.3 "LORd"</b>	Sobrecarga	La carga supera la capacidad máxima de la báscula
<b>Err 8.4 "LORd"</b>	Carga inferior	La lectura está por debajo del rango mínimo. Vuelva a instalar el plato.
<b>Err 8.5 "tARt"</b>	Tara fuera de rango	El valor de la tara supera el máximo.
<b>Err 9 dARt</b>	Error de datos interno.	Póngase en contacto con un agente de mantenimiento autorizado.
<b>Err 13 tMEM</b>	Error al escribir la EEPROM.	Póngase en contacto con un agente de mantenimiento autorizado.
<b>Err 53 C.SUPt</b>	Datos de la suma de control no válidos	Póngase en contacto con un agente de mantenimiento autorizado.
<b>Lo.bARt</b>	La batería está descargada	Conecte a la red eléctrica y cargue la batería
<b>NO.ACC</b>	Los pesos brutos y netos no se pueden acumular juntos	Acumule únicamente el peso bruto o el peso neto
La batería no se carga completamente	La batería está defectuosa	Sustituya la batería en un centro de servicio técnico autorizado de OHAUS.

### 5.4 Información de mantenimiento

Si la sección de solución de problemas no resuelve o describe su problema, póngase en contacto con su servicio técnico OHAUS autorizado. Por favor visite nuestra página Web, [www.ohaus.com](http://www.ohaus.com), para localizar la oficina de OHAUS más cercana a usted. Un técnico especialista de productos Ohaus estará a su disposición para ofrecerle asistencia.

## 6. DATOS TÉCNICOS

Los datos técnicos son válidos bajo las siguientes condiciones ambientales:

Solo para uso en interiores

Temperatura de funcionamiento: de -10 °C (14 °F) a 40 °C (104 °F)

Humedad relativa: del 10% al 90% de humedad relativa, sin condensación

Altitud: hasta 2000 m

Energía eléctrica: adaptador de CA (incluido) - salida de 2 V, CC; 0,84 A, batería recargable interna de plomo-ácido sellada.

Fluctuaciones en el voltaje de la alimentación eléctrica: hasta ±10% del voltaje nominal

Categoría de instalación: II

Grado de contaminación: 2

### 6.1 Especificaciones

**TABLA 6-1**

MODELO	V41PWE1501T V41XWE1501T	V41PWE3T V41XWE3T	V41PWE6T V41XWE6T	V41PWE15T V41XWE15T
Capacidad x Resolución (Máx x d no aprobado)	1,5 kg x 0,0002 kg 1.500 g x 0,2 g 3 lb x 0,0005 lb 48 oz x 0,01 oz	3 kg x 0,0005 kg 3.000 g x 0,5 g 6 lb x 0,001 lb 96 oz x 0,02 oz	6 kg x 0,001 kg 6.000 g x 1 g 15 lb x 0,002 lb 240 oz x 0,05 oz	15 kg x 0,002 kg 15.000 g x 2 g 30 lb x 0,005 lb 480 oz x 0,1 oz
Resolución mostrada máxima	7500	6000	6000	7500
Capacidad x Resolución (Máx x e aprobado)	1,5 kg x 0,0005 kg 1.500 g x 0,5 g 3 lb x 0,001 lb 48 oz x 0,02 oz	3 kg x 0,001 kg 3.000 g x 1 g 6 lb x 0,002 lb 96 oz x 0,05 oz	6 kg x 0,002 kg 6.000 g x 2 g 15 lb x 0,005 lb 240 oz x 0,1 oz	15 kg x 0,005 kg 15.000 g x 5 g 30 lb x 0,01 lb 480 oz x 0,2 oz
Resolución aprobada	3.000	3.000	3.000	3.000
Repetibilidad	0,0005 kg	0,001 kg	0,002 kg	0,005 kg
Linealidad	± 0,0005kg	± 0,001kg	± 0,002kg	± 0,005kg
Unidades de pesaje*	Modelos no aprobados: g, kg, lb, oz, lb:oz Modelos aprobados con EC y OIML: g, kg Modelos aprobados por las normas canadienses de medición y por la NTEP: g, kg, lb, oz			
Rango de tara	Hasta la capacidad por sustracción			
Tiempo de estabilización	≤ 0,5 segundos			
Protección de sobrecarga segura	150% de capacidad de la báscula			
Indicación del peso	2x LED rojos (frontal y posterior) 6-dígitos 7-segmentos, caracteres de 20,5 mm/0,8 pulgadas			
Teclado	Cuatro botones			
Modos de aplicación	Peso, Porcentaje, Control de peso (cada uno con la función acumular)			
Tiempo de funcionamiento de la batería (a 20°C)	Típicamente 50 horas con carga completa de 12 horas			
Construcción	V41PW: Caja ABS con plataforma de acero inoxidable 304 V41XW: Alojamiento inferior 304 ABS con tapa y la plataforma de acero inoxidable			
Protección de acceso	IPX8			
Dimensiones del plato	190 x 242 mm / 7,5 x 9,5 pulgadas			
Clase de aprobación	III			
Peso neto	V41PW: 3,0 kg / 6,6 lb; V41XW: 3,9 kg / 8,6 lb			
Peso de envío	V41PW: 4,0 kg / 8,8 lb; V41XW: 4,9 kg / 10,8 lb			
Dimensiones de envío	410 x 370 x 220 mm / 16,1 x 14,6 x 8,7 pulgadas			

**Nota:** Apague lb: oz unidad con LFT



6.2 Dibujos y dimensiones

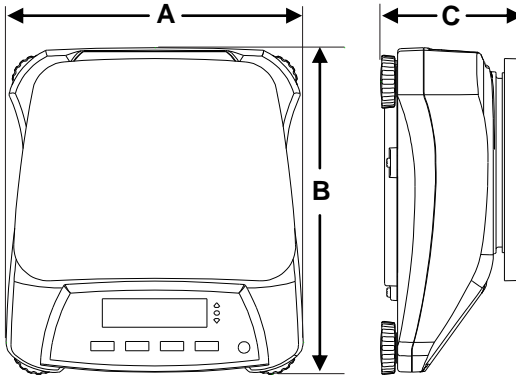







TABLE 6-2

	<b>V41PW</b>
<b>A</b>	256 mm (10,1 pulgadas)
<b>B</b>	280 mm (11,0 pulgadas)
<b>C</b>	121 mm (4,8 pulgadas)
	<b>V41XW</b>
<b>A</b>	256 mm (10,1 pulgadas)
<b>B</b>	288 mm (11,3 pulgadas)
<b>C</b>	124 mm (4,9 pulgadas)

Figura 6-1. Dimensiones

### 6.3 Cumplimiento

La conformidad con las siguientes normas se indica con la marca correspondiente en el producto.

Marca	Estándar
	Este producto cumple con la directiva EMC 2004/108/EC, la directiva de baja tensión 2006/95/EC y la directiva de instrumento de pesaje no automático 2009/23/EC. La declaración de conformidad está disponible a través de Internet en <a href="http://europe.ohaus.com/europe/en/home/support/weee.aspx">europe.ohaus.com/europe/en/home/support/weee.aspx</a> .
	AS/NZS CISPR 11
	CAN/CSA-C22.2 No. 61010-1-12, UL Std. No. 61010-1 (tercera edición)
	NSF/ANSI 169-2009
	NSF/ANSI/3-A 14159-1-2010

#### Aviso importante para instrumentos de pesaje verificados



Los instrumentos de pesaje verificados en el lugar de fabricación presentan una de las marcas anteriores en la etiqueta de empaquetado y la etiqueta 'M' (metrología) en la placa de datos descriptivos. Se pueden poner en funcionamiento inmediatamente.



Los instrumentos de pesaje que se deben verificar en dos etapas no tienen la 'M' (metrología) verde en la placa de los datos descriptivos y presentan unas marcas de identificación anteriores en la etiqueta del empaquetado. La segunda etapa en la verificación inicial la debe realizar una organización autorizada y de servicio certificado establecida dentro de la Comunidad Europea o dentro del Cuerpo Nacional de Notificación.

La primera etapa de verificación inicial ha de realizarse en el centro de trabajo del fabricante. Incluye todas las pruebas según la norma europea adoptada EN 45501:1992, párrafo 8.2.2.

Si las normativas nacionales limitan el periodo de validez de la verificación, el usuario del instrumento de pesaje debe comprobar el periodo de una nueva verificación e informar a las autoridades de pesos y medidas respectivas.

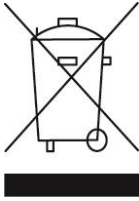
**Eliminación**

En cumplimiento con la Directiva europea 2002/96/CE sobre residuos de aparatos eléctricos y electrónicos (WEEE), este dispositivo no se puede eliminar como residuo doméstico. También se aplica en países fuera de la UE, según sus requisitos específicos. La directiva de baterías 2006/66/EC presenta nuevos requisitos desde septiembre de 2008 sobre la desmontabilidad de las baterías de los residuos de aparatos en los estados miembros de la UE. Para cumplir esta directiva, se ha diseñado este dispositivo para retirar las baterías de manera segura al final de su vida mediante una planta de tratamiento de residuos.

Elimine este producto según las normativas locales en el punto de recolección especificado para equipos eléctricos y electrónicos. Si tiene alguna pregunta, póngase en contacto con la autoridad responsable o el distribuidor del que adquirió este dispositivo.

En caso de que este dispositivo se entregara a un tercero (para uso privado o profesional), se debe hacer referencia al contenido de esta regulación.

Las instrucciones de eliminación para Europa están disponibles a través de Internet en [europe.ohaus.com/europe/en/home/support/weee.aspx](http://europe.ohaus.com/europe/en/home/support/weee.aspx).

Gracias por su contribución a la protección del medioambiente.

**Nota sobre FCC**

Este equipo ha sido sometido a pruebas y ha demostrado cumplir con los límites para dispositivos digitales de clase B, según la Parte 15 de las normas de la FCC. Estos límites están diseñados para proporcionar una protección razonable frente a interferencias perjudiciales cuando se utiliza el equipo en un entorno comercial.

Este equipo genera, utiliza y puede emitir energía de radiofrecuencia y, si no se instala y utiliza según las instrucciones del manual, puede provocar interferencias perjudiciales a las comunicaciones por radio. La utilización de este equipo en un área residencial puede provocar interferencias perjudiciales. En este caso, el usuario deberá corregir la interferencia por su cuenta.

**Nota sobre la Industry Canada**

Este aparato digital de clase B cumple con la norma canadiense ICES-003.

**Registro en ISO 9001**

En 1994, OHAUS Corporation, EE.UU., recibió el certificado de registro en la ISO 9001 del Bureau Veritas Quality International (BVQI), confirmando que el sistema de gestión de calidad de OHAUS cumple con los requisitos de la norma ISO 9001. El 21 de junio de 2012, OHAUS Corporation, EE.UU., se registró nuevamente en la norma ISO 9001:2008.

**GARANTÍA LIMITADA**

Los productos de OHAUS están en garantía por defectos en los materiales o de construcción desde la fecha de entrega hasta la duración del periodo de la garantía. Durante el periodo de validez de la garantía, OHAUS reparará o, según su criterio, sustituirá cualquier componente que sea defectuoso sin cargo adicional siempre que el producto se entregue, con flete pago, a OHAUS. Esta garantía no aplica si el producto ha recibido daños por accidentes o mal uso, ha sido expuesto a materiales radioactivos o corrosivos, o ha recibido materiales extraños en su interior o como resultado del servicio o modificación por un tercero que no sea OHAUS. En lugar de una tarjeta de registro de garantía debidamente devuelta, el periodo de la garantía se iniciará en la fecha de envío al distribuidor autorizado. OHAUS Corporation no entrega otro tipo de garantía expresa o implícita. OHAUS Corporation no es responsable de daños indirectos.

Puesto que la legislación sobre garantías difiere de un estado a otro y de un país a otro, póngase en contacto con OHAUS o con su distribuidor local de OHAUS para obtener más información.

# 1. INTRODUCTION

Ce manuel contient des instructions d'installation, de fonctionnement et de maintenance des balances de la série Valor™ 4000W. Veuillez lire intégralement ce manuel avant d'utiliser la balance.

## 1.1 Précautions de sécurité

Veillez respecter les consignes de sécurité suivantes :

- Assurez-vous que la tension d'entrée de l'adaptateur CA correspond à celle du secteur local.
- Ne laissez pas tomber de charges sur la plate-forme.
- Ne posez pas la balance à l'envers sur la plate-forme.
- Déconnectez la balance de son alimentation pour la nettoyer.
- Faites uniquement fonctionner la balance dans les conditions ambiantes spécifiées dans ces instructions.
- L'entretien doit être exclusivement exécuté par un personnel agréé.
- N'utilisez que des poids correspondant à la capacité de la balance conformément à ces spécifications.
- N'utilisez pas la balance dans des environnements difficiles.
- Ne portez pas la balance par le plateau ou la sous-plateforme. Utilisez les poignées sur le côté de l'enceinte de la balance.

# 2. INSTALLATION

## 2.1 Contenu de l'emballage

- Balance
- Plateau en acier inoxydable
- Carte de garantie
- Adaptateur d'alimentation
- Manuel d'instructions
- Capacité des étiquettes

## 2.2 Installation des composants

Positionnez le plateau en acier inoxydable sur la plate-forme de pesée avant de mettre la balance sous tension.

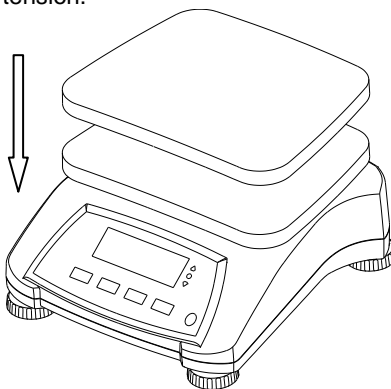

Figure 2-1. Installez le plateau en acier inoxydable sur la plate-forme de pesée

## 2.3 Sélection de l'emplacement

Utilisez la balance sur une surface propre, solide et stable. Évitez les emplacements avec des courants d'air, des vibrations, des sources de chaleur excessive ou avec des changements brusques de température.

## 2.4 Mise de niveau de l'équipement

Régalez les pieds de mise de niveau pour que la bulle soit au centre du cercle. Assurez-vous que l'équipement est de niveau lors de chaque changement d'emplacement.

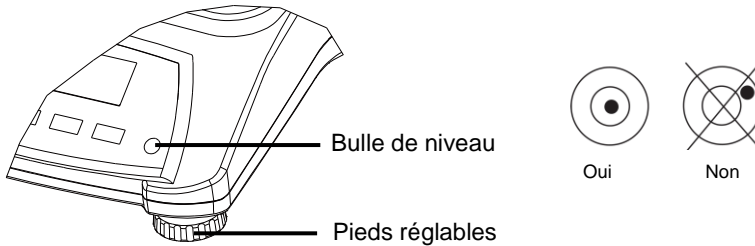

Figure 2-2. Indicateur de niveau

## 2.5 Alimentation

L'adaptateur CA est utilisé pour alimenter la balance lorsque l'alimentation sur batterie n'est pas nécessaire. Veuillez d'abord connecter la fiche de l'adaptateur CA sur la prise d'entrée située en partie inférieure de la balance conformément à la description ci-dessous.

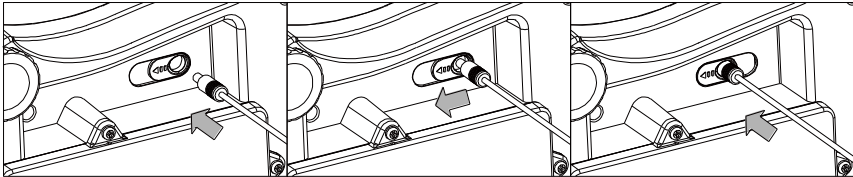

Figure 2-3. Faites glisser pour le branchement

Connectez ensuite l'adaptateur CA sur l'alimentation secteur adéquate.

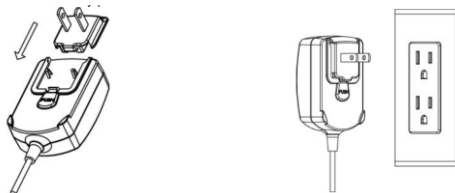

Figure 2-4. Connexion de l'adaptateur d'alimentation CA



**Attention** : La balance ne peut être utilisée que dans un environnement sec lorsqu'elle est alimentée par l'adaptateur CA.

### 2.5.1 Alimentation par batterie :

La balance peut être immédiatement utilisée sur le secteur. Laissez la batterie se charger pendant 12 heures avant d'utiliser la balance sur la batterie. La balance passe automatiquement en mode batterie en cas de coupure secteur ou si le cordon d'alimentation est enlevé. Avec l'alimentation CA, la balance est constamment sous tension et le voyant de charge (élément 11 du tableau 3-2) reste allumé. La balance peut être utilisée pendant la charge et la batterie est protégée contre les surcharges.

Pour une durée maximum de fonctionnement, la batterie doit être chargée à la température ambiante.

Au cours du fonctionnement sur batterie, le symbole de charge des batteries indique leur état. Pendant la charge, le symbole clignotera lentement et s'éteindra dès que la batterie est complètement chargée.

**TABLEAU 2-1**

Symbole	Niveau de charge
	Batterie en utilisation : Symbole affiché

#### Remarques :

Lorsque le symbole de la batterie clignote rapidement, il reste environ 30 minutes de travail possible.

Si **s'affiche, la balance passe hors tension.**

Le chargement de la balance doit s'effectuer dans un environnement sec.



**ATTENTION :** Seul un technicien agréé Ohaus est autorisé à changer la batterie. La batterie risque d'exploser si elle est remplacée par un type inapproprié ou si elle n'est pas correctement connectée. Mettez au rebut la batterie au plomb usagée en respectant les lois et réglementations en vigueur.

## 3. FONCTIONNEMENT

### 3.1 Contrôles

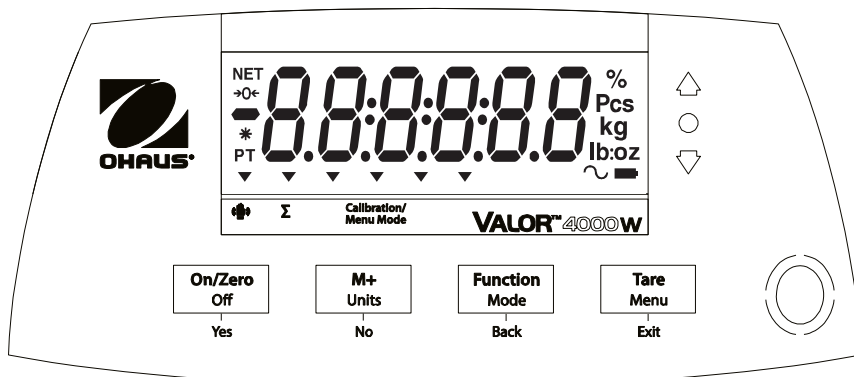



Figure 3-1. Panneau avant de contrôle de la Valor 4000W avec affichage

TABLEAU 3-1

Bouton	Fonctions
<p><b>On/Zero</b> Off</p> <p>Yes</p>	<p>Appuyez rapidement<sup>1</sup> (si en fonctionnement) : Définit l'affichage à zéro</p> <p>Appuyez rapidement (si à l'arrêt) : Met la balance sous tension</p> <p>Appuyez longuement<sup>2</sup> (si en fonctionnement) : Met la balance hors tension</p> <p>Appuyez rapidement (dans le menu) : Sélectionne/accepte le réglage affiché</p>
<p><b>M+</b> Units</p> <p>No</p>	<p>Appuyez rapidement : Accumule le poids ou affiche les informations accumulées lorsque la charge équivaut à 0.</p> <p>Appuyez longuement : Commutation parmi les unités actives</p> <p>Appuyez rapidement (dans le menu) : Commutation parmi les réglages disponibles</p>
<p><b>Function</b> Mode</p> <p>Back</p>	<p>Appuyez rapidement : Déclenche une réponse spécifique au mode d'application</p> <p>Appuyez longuement : Sélectionne le mode actif</p> <p>Appuyez rapidement (dans le menu) : retour aux réglages précédents</p>
<p><b>Tare</b> Menu</p> <p>Exit</p>	<p>Appuyez rapidement : Introduction/Effacement d'une valeur de tare</p> <p>Appuyez longuement : Entre dans le menu Utilisateur</p> <p>Courte pression (dans le menu) : Sortie rapide du menu Utilisateur</p>
	<p>Le capteur IR<sup>3</sup> peut être programmé pour agir en tant que boutons « sans effleurement ». Reportez-vous à la section du menu Utilisateur pour les réglages disponibles.</p>

#### Remarques :

<sup>1</sup> Appuyez rapidement : Appuyez moins de 2,5 secondes.

<sup>2</sup> Appuyez longuement : Maintenez appuyé plus de 2,5 secondes.

<sup>3</sup> Le capteur IR peut être activé manuellement ou par un autre objet placé à une hauteur spécifiée (consultez la section 4.3) du capteur. La distance d'activation du capteur variera en fonction de la nature réfléchissante de l'objet. Si une activation non désirée se produit en raison d'un emplacement spécifique, le capteur peut être mis hors tension.



## Affichage

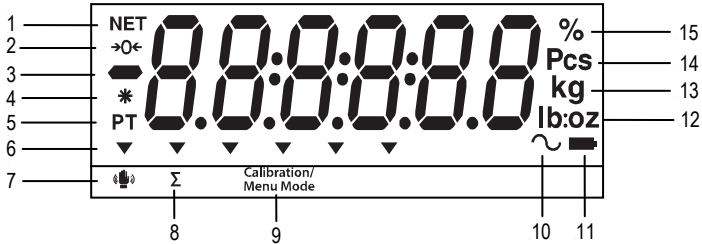

Figure 3-2. Affichage de la Valor 4000W

TABLEAU 3-2 Symboles de l'affichage

Artic	Description	Artic	Description
1	Symbole NET	9	Étalonnage/Symbole du mode Menu
2	Symbole du centre du zéro	10	Symbole dynamique *
3	Symbole négatif	11	Symbole de charge de la batterie
4	Symbole de pesée stable	12	Symbole de Livre, Once, Livre:Once
5	Symbole* de tare prédéfinie	13	Symbole du gramme
6	Symboles de pointeur	14	Symbole des pièces*
7	Symbole du capteur IR	15	Symbole du pourcentage
8	Symbole de l'accumulation		

Remarque : \* Non utilisé



Figure 3-3. Affichage arrière de la Valor 4000W

Les voyants colorés à DEL sur la gauche du panneau de contrôle sont utilisés en mode de Vérification du poids (section 3.6) et s'allument conformément aux règles suivantes :

- △ (Rouge) Charges > limite supérieure
- (Vert) Charges ≥ limite inférieure et ≤ limite supérieure
- ▽ (Jaune) Charges < limite inférieure

### 3.2 Mise sous/hors tension de la balance

Pour mettre la balance sous tension, appuyez le bouton **On/Zero Off**. La balance effectue un test d'affichage, inscrit momentanément la version du logiciel et passe ensuite en mode de pesée active.

Pour mettre la balance hors tension, maintenez appuyé le bouton **On/Zero Off** jusqu'à ce qu'ARRÊT s'affiche.

### 3.3 Étalonnage initial

Lorsque la balance est installée pour la première fois, elle doit être étalonnée afin d'assurer des résultats précis. Avant de réaliser un étalonnage, assurez-vous d'avoir les poids d'étalonnage appropriés, tels que répertoriés au tableau 3-3. Maintenez appuyé **Menu** jusqu'à ce que [MENU] (Menu) s'affiche. Lorsque le bouton est relâché, [C.A.L.] s'inscrit sur l'afficheur. Appuyez sur **Yes** pour accepter, [SPAN] s'affichera alors. Appuyez sur **Yes** à nouveau pour commencer l'étalonnage d'intervalle. [- - [-] clignote pendant que la mesure du zéro est mémorisée. Ensuite, l'affichage présente la valeur de la pesée d'étalonnage. Placez le poids d'étalonnage spécifié sur le plateau et appuyez sur **Yes**. [- - [-] clignote pendant que la mesure est mémorisée. La balance revient au mode de l'application précédente et est prête à être utilisée.

Le message [Err 3.0 CAL] s'affichera si ces étapes d'étalonnage ne sont pas suivies ou si un poids incorrect a été utilisé.

Le processus d'étalonnage peut être interrompu en mettant la balance hors tension.

**TABLEAU 3-3**

Poids d'étalonnage d'intervalle nécessaires (vendus séparément)			
Max	Masse 1	Max	Masse 1
1500 g	1,5 kg/3lb	6000g	6kg/15lb
3000g	3 kg (6 lb)	15000g	15 kg/30 lb

Remarque : <sup>1</sup> Les poids en livres sont utilisés lors d'un étalonnage en livres.

### 3.4 Mode de pesée

1. Maintenez appuyé **Mode** jusqu'à ce que [LbE 100] (Poids) s'affiche.
2. Au besoin, placez un récipient vide sur le plateau et appuyez sur **Tare**.
3. Ajoutez l'article sur le plateau ou dans le récipient. L'affichage présente le poids de l'article.

### 3.5 Mode Pourcentage

Ce mode mesure le poids d'un échantillon en tant que pourcentage d'un poids de référence.

- Maintenir appuyé **Mode** jusqu'à ce que s'affiche. **[CLR.rEF] (effacement référence)** s'affichera alors.  
**Remarques** : Appuyez sur **Function** pour visualiser le poids de référence en cours.  
Si aucune donnée de référence n'est mémorisée, **[SEt.rEF]** s'affichera. Appuyez sur **Yes** pour définir les données de référence.
- Appuyez sur **No** pour utiliser le poids de référence en mémoire et passez à l'étape 6.
- Au besoin, placez un récipient vide sur le plateau et appuyez sur **Tare**. Appuyez sur **Yes** pour établir une nouvelle référence. **La balance affichera alors [Pwt.rEF]**.
- Ajoutez l'objet de référence retenu au récipient. Appuyez sur **Yes** pour stocker le poids de référence. L'écran affiche 100 %.
- Retirez le matériau de référence. Au besoin, placez un récipient vide sur le plateau et appuyez sur **Tare**.
- Ajoutez l'article. L'affichage présente le pourcentage de l'article comparé au poids de référence.
- Pour effacer les données référence en mémoire, maintenez appuyé **Mode** jusqu'à ce que soit affiché. Appuyez sur **Yes** lorsque **[CLR.rEF]** s'affiche.

### 3.6 Mode Pesage de contrôle

Ce mode définit les limites de poids inférieures et supérieures pour les processus de contrôle des portions.

- Maintenez appuyé **Mode** jusqu'à ce que **[CHECK]** (vérification) s'affiche. **[CLR.rEF]** (effacement référence) s'affichera alors.  
**Remarques** : Appuyez sur **Function** pour visualiser les limites inférieures et supérieures des poids de référence.  
Si aucune donnée de référence n'est mémorisée, **[SEt.rEF]** s'affichera. Appuyez sur **Yes** pour définir les données de référence.
- Appuyez sur **No** pour utiliser les limites de poids de référence en mémoire et passez à l'étape 5.
- Appuyez sur **Yes** pour établir de nouvelles valeurs de référence. La balance affichera alors **[SEt. L0]**. Appuyez sur **Yes** pour visualiser la valeur limite « basse ». Appuyez sur **Yes** pour accepter ou sur **No** pour modifier la valeur limite « inférieure ». La valeur mémorisée s'affiche alors avec le premier chiffre en surbrillance. Appuyez plusieurs fois sur **No** jusqu'à ce que le chiffre désiré apparaisse. Appuyez sur **Yes** pour accepter et mettre en surbrillance le chiffre suivant. Répétez jusqu'à ce que tous les chiffres soient corrects. Appuyez sur **Yes** pour accepter la valeur de limite inférieure, **[SEt. H.]** s'affichera.
- Répétez la même procédure pour accepter ou modifier la valeur supérieure.
- Au besoin, placez un récipient vide sur le plateau et appuyez sur **Tare**. Placez l'article sur le plateau ou dans le récipient. Si le poids de l'article se trouve sous la plage de la pesée cible, la DEL jaune s'allumera. Si l'article se trouve dans la plage de pesée cible, la DEL verte s'allumera. Si l'article se trouve au-delà de la plage de la pesée cible, la DEL rouge s'allumera.

6. Pour effacer les valeurs de référence en mémoire, maintenez appuyé **Mode** jusqu'à ce que [CHECK] soit affiché. Appuyez sur **Yes** lorsque [CLR.FEF] s'affiche.

### 3.7 Accumulation

L'accumulation fonctionne conjointement à chaque mode d'application. Cette fonction permet à l'utilisateur de mémoriser le total d'une série de mesures du poids.

- Appuyez sur la touche **M+** pour ajouter le poids aux données d'accumulation. L'icône **Σ** continuera de clignoter jusqu'au retrait du poids.

**Remarque** : Lorsque Accumulation est réglé sur AUTOMATIQUE dans le menu de configuration, il n'est pas nécessaire d'appuyer sur la touche **M+**.

- Lorsque le plateau est vide, appuyez sur la touche **M+** pour afficher les informations statistiques des données d'accumulation.
- Pour effacer les données d'accumulation, appuyez sur le bouton **Tare** pendant l'affichage des informations statistiques des données d'accumulation. L'écran affiche [CLR.FEC]. Appuyez sur la touche **Yes** pour effacer les données enregistrées et revenir au mode en cours.

**Remarques** : Seuls les poids stables sont stockés vers le total d'accumulation.

Pour éviter qu'une même charge ne soit ajoutée au total plusieurs fois, la charge sur le plateau doit être retirée et la plage stable revenir à 0 avant de pouvoir ajouter la charge suivante.

Lorsque Métrologie légale est sur ARRÊT, l'affichage doit revenir sur 0 brut, sur 0 net ou sur une valeur négative nette ; lorsque Métrologie légale est sur MARCHÉ, l'affichage doit revenir sur 0 brut. Sinon, l'icône **Σ** continuera à clignoter.

Les charges brutes et les charges nettes ne peuvent être additionnées sur le même total. Si la première charge est exprimée en poids brut, les charges ultérieures devront aussi l'être en poids brut. Si la première charge est exprimée en poids net, les charges ultérieures devront aussi l'être en poids net.

Le nombre maximum d'accumulations est de 9999.

Le changement de mode effacera les données d'accumulation.

#### Exemple d'accumulation :

En mode de pesage, pour régler le sous-menu ACCUM, sélectionnez ACCUM :

Au besoin, placez un récipient vide sur le plateau et appuyez sur **Tare**.

Étape i : Placez le poids (0,04 kg) sur le plateau et appuyez sur la touche

**M+**. L'icône **Σ** continuera de clignoter jusqu'au retrait du poids.

Étape ii : Retirez le poids du plateau. Placez un autre poids (0,03 kg) et appuyez sur la touche **M+** :

Étape iii : Retirez le poids du plateau :

Étape iv : Appuyez sur la touche **M+** pour afficher les informations statistiques :

Étape v : Au besoin, suivez l'étape 3 ci-dessus pour effacer les données d'accumulation.

0.0000
+0.040 kg
+0.030 kg
+0.000 kg
0 2
0.070 kg
0.030 kg
0.040 kg

## 4. PARAMÈTRES DU MENU

Le menu Utilisateur permet de personnaliser les réglages de la balance.

### 4.1 Navigation dans le menu

Menu Utilisateur :

Menu :	C.A.L	S.E.t.U.P	r.E.A.d	M.O.d.E	U.n.i.t	L.O.C.k	E.n.d
Menu Items:	Span	Reset	Reset	Reset	kg	Reset	
	Lin	Pwr.Un	Stable	Percnt	g	L.Cal	
	GEO	A.Tare	Filter	Check	oz	L.Setup	
	End	Ir.Func	AZT	End	lb	L.Read	
		Ir.Adj	Light		lb:oz	L.Mode	
		Accum	Sleep		End	L.Unit	
		End	A.Off			End	
			End				

#### Remarques :

Certaines unités/certains modes peuvent ne pas être disponibles sur tous les modèles.

Lorsque l'option de métrologie légale est activée (consultez la session 4.9), les paramètres du menu sont affectés.

#### Pour entrer dans le Mode Menu

Maintenez appuyé **Menu** jusqu'à ce que [MENU] (Menu) s'affiche. Une fois libéré, le premier sous-menu (étalonnage) s'affichera.

Appuyez sur **Yes** pour entrer dans le sous-menu affiché ou sur **No** pour avancer jusqu'au suivant.

La sélection d'un sous-menu affichera le premier élément du menu. Appuyez sur **Yes** pour visualiser le réglage de l'élément du menu ou sur **No** pour passer à l'élément de menu suivant. Lorsque vous consultez le réglage, appuyez sur **Yes** pour l'accepter ou sur **No** pour le modifier. Lorsque s'affiche, appuyez sur **Yes** pour revenir aux sélections du sous-menu ou sur **No** pour revenir au premier élément du menu en cours. **Caractères gras** indique les paramètres usine par défaut.

**Remarque :** Le voyant Calibration / Menu Mode s'affiche en Mode Menu.

### 4.2 Menu d'étalonnage

Entrez dans ce menu pour réaliser des étalonnages.

- **Span (Intervalle) [SPAN]** (yes, no)  
Initialise la procédure d'étalonnage d'intervalle (zéro et général).
- **Lin [L IN]** (yes, no)  
Initialise une procédure d'étalonnage linéaire (zéro, point milieu et intervalle).
- **GÉO [GEO]**  
Le facteur de réglage géographique (GEO) est utilisé pour ajuster l'étalonnage en fonction de l'emplacement en cours. Des réglages de 0 à 31 sont disponibles, avec 12 étant la valeur par défaut. Reportez-vous au tableau 4-1 pour déterminer le facteur GEO correspondant à votre emplacement géographique.
- **End Cal (Étalonnage de fin) [END]**  
Avancez jusqu'au menu suivant ou revenez en haut du menu en cours.

### 4.3 Menu Configuration

Entrez dans ce menu pour définir les paramètres de la balance.

- **Reset (Réinitialisation) [rESEt]** (no, yes)  
Réinitialisation sur les paramètres usine par défaut.
- **Power on unit (Unité alimentée) [Pwr.Ut]** (auto, kg, g, lb, oz, lb:oz)  
Définissez l'unité de mesure affichée au démarrage.
- **Auto Tare [A.TArE]** (off, on, on-acc)  
Définissez la fonctionnalité de tare automatique. Si « on » est sélectionné, le premier poids brut stable est taré. Si « on-acc » est sélectionné, les charges brutes stables dans les limites acceptées sont tarées (en mode de pesage de vérification).
- **IR Function (Fonction IR) [Ir.FuNC]** (off, tare)  
Définissez la fonctionnalité du capteur IR.
- **IR Adj (Réglage IR) [Ir.AdJ]** (hi, low)  
Définissez le niveau de détection du capteur IR.  
(À titre de référence : Élevé : ~ 100 mm/4 po ; faible : ~ 50mm/2 po)
- **Accumulation [ACCUM]** (off, auto, manu)  
Définissez la fonctionnalité d'accumulation.
- **End Setup (Configuration de fin) [End]**  
Avancez jusqu'au menu suivant ou revenez en haut du menu en cours.

### 4.4 Menu Mesures

Entrez dans ce menu pour définir les préférences de l'utilisateur.

- **Reset (Réinitialisation) [rESEt]** (no, yes)  
Réinitialisation du menu Mesures sur les paramètres d'usine par défaut.
- **Stable Range (Plage de stabilité) [StAbLE]** (0,5, 1, 2, 5)  
Définissez le niveau de variation des mesures pendant que le symbole de stabilité est activé.
- **Filter (Filtre) [F ILtEr]** (low, medium, high)  
Définissez le niveau de filtrage du signal.
- **Auto-Zero Tracking (Suivi du zéro automatique) [AZt]** (off, 0,5, 1, 3)  
Définissez la fonctionnalité de suivi automatique du zéro.
- **Light (Éclairage) [L IGht]** (hi, med, low)  
Définition de la fonctionnalité de rétroéclairage.
- **Sleep (Veille) [SLEEP]** (off, on)  
Définissez l'heure d'extinction de l'affichage.
- **Auto off (Arrêt automatique) [A.OFF]** (off, 1, 5, 10)  
Définissez la fonctionnalité d'arrêt automatique.
- **End Readout (Affichage de fin) [End]**  
Avancez jusqu'au menu suivant ou revenez en haut du menu en cours.

## 4.5 Menu Mode

Entrez dans ce menu pour activer des modes afin qu'ils soient disponibles à l'utilisation avec le bouton Mode. Le mode Pesée est toujours actif par défaut.

- **Reset (Réinitialisation) [rE5E]** (no, yes)  
Réinitialisation du menu Mode sur les paramètres d'usine par défaut.
- **Percent (Pourcentage) [PErCt]** (off, on)  
Définissez l'état.
- **Check (Vérification) [CHECk]** (off, on)  
Définissez le sous-mode.
- **End Mode (Mode Fin) [End]**  
Avancez jusqu'au menu suivant ou revenez en haut du menu en cours.

## 4.6 Menu Unités

Entrez dans ce menu pour activer les unités afin qu'elles soient accessibles avec le bouton **Units**. Les unités dans ce menu doivent être sur « on » pour être actives.

**Remarque** : Les unités disponibles varient selon le modèle et les réglementations locales.

## 4.7 Menu Verrouillage

Le menu verrouillage correspond à une option contrôlée par logiciel qui peut verrouiller les réglages du menu afin d'éviter des modifications intempestives.

- **Reset (Réinitialisation) [rE5E]** (no, yes)  
Réinitialisation du menu Verrouillage sur les paramètres d'usine par défaut.
- **Lock Cal (Étalonnage verrouillage) [L.CAL]** (off, on)  
Définissez l'état.
- **Lock Setup (Configuration verrouillage) [L.5EttUP]** (off, on)  
Définissez l'état.
- **Lock Read (Mesure verrouillage) [L.rERd]** (off, on)  
Définissez l'état.
- **Lock Mode (Mode de verrouillage) [L.rMDE]** (off, on)  
Définissez l'état.
- **Lock Unit (Unité verrouillée) [L.UIt]** (off, on)  
Définissez l'état.
- **End Lock (Verrouillage fin) [End]**  
Avancez jusqu'au menu suivant ou revenez en haut du menu en cours.

## 4.8 Menu Fin

Appuyez sur **Yes** pour entrer dans le menu Étalonnage. Appuyez sur **No** pour quitter le menu et revenir au mode d'application en cours.

TABLEAU 4-1. CODES GEO

	Hauteur en mètres											
	0	325	650	975	1300	1625	1950	2275	2600	2925	3250	
	325	650	975	1300	1625	1950	2275	2600	2925	3250	3575	
	Hauteur en pieds											
	0	1060	2130	3200	4260	5330	6400	7460	8530	9600	10660	
	1060	2130	3200	4260	5330	6400	7460	8530	9600	10660	11730	
Latitude	Valeur GEO											
0°00'	5°46'	5	4	4	3	3	2	2	1	1	0	0
5°46'	9°52'	5	5	4	4	3	3	2	2	1	1	0
9°52'	12°44'	6	5	5	4	4	3	3	2	2	1	1
12°44'	15°06'	6	6	5	5	4	4	3	3	2	2	1
15°06'	17°10'	7	6	6	5	5	4	4	3	3	2	2
17°10'	19°02'	7	7	6	6	5	5	4	4	3	3	2
19°02'	20°45'	8	7	7	6	6	5	5	4	4	3	3
20°45'	22°22'	8	8	7	7	6	6	5	5	4	4	3
22°22'	23°54'	9	8	8	7	7	6	6	5	5	4	4
23°54'	25°21'	9	9	8	8	7	7	6	6	5	5	4
25°21'	26°45'	10	9	9	8	8	7	7	6	6	5	5
26°45'	28°06'	10	10	9	9	8	8	7	7	6	6	5
28°06'	29°25'	11	10	10	9	9	8	8	7	7	6	6
29°25'	30°41'	11	11	10	10	9	9	8	8	7	7	6
30°41'	31°56'	12	11	11	10	10	9	9	8	8	7	7
31°56'	33°09'	12	12	11	11	10	10	9	9	8	8	7
33°09'	34°21'	13	12	12	11	11	10	10	9	9	8	8
34°21'	35°31'	13	13	12	12	11	11	10	10	9	9	8
35°31'	36°41'	14	13	13	12	12	11	11	10	10	9	9
36°41'	37°50'	14	14	13	13	12	12	11	11	10	10	9
37°50'	38°58'	15	14	14	13	13	12	12	11	11	10	10
38°58'	40°05'	15	15	14	14	13	13	12	12	11	11	10
40°05'	41°12'	16	15	15	14	14	13	13	12	12	11	11
41°12'	42°19'	16	16	15	15	14	14	13	13	12	12	11
42°19'	43°26'	17	16	16	15	15	14	14	13	13	12	12
43°26'	44°32'	17	17	16	16	15	15	14	14	13	13	12
44°32'	45°38'	18	17	17	16	16	15	15	14	14	13	13
45°38'	46°45'	18	18	17	17	16	16	15	15	14	14	13
46°45'	47°51'	19	18	18	17	17	16	16	15	15	14	14
47°51'	48°58'	19	19	18	18	17	17	16	16	15	15	14
48°58'	50°06'	20	19	19	18	18	17	17	16	16	15	15
50°06'	51°13'	20	20	19	19	18	18	17	17	16	16	15
51°13'	52°22'	21	20	20	19	19	18	18	17	17	16	16
52°22'	53°31'	21	21	20	20	19	19	18	18	17	17	16
53°31'	54°41'	22	21	21	20	20	19	19	18	18	17	17
54°41'	55°52'	22	22	21	21	20	20	19	19	18	18	17
55°52'	57°04'	23	22	22	21	21	20	20	19	19	18	18
57°04'	58°17'	23	23	22	22	21	21	20	20	19	19	18
58°17'	59°32'	24	23	23	22	22	21	21	20	20	19	19
59°32'	60°49'	24	24	23	23	22	22	21	21	20	20	19
60°49'	62°00'	25	24	24	23	23	22	22	21	21	20	20
62°00'	63°30'	25	25	24	24	23	23	22	22	21	21	20
63°30'	64°55'	26	25	25	24	24	23	23	22	22	21	21
64°55'	66°24'	26	26	25	25	24	24	23	23	22	22	21
66°24'	67°57'	27	26	26	25	25	24	24	23	23	22	22
67°57'	69°35'	27	27	26	26	25	25	24	24	23	23	22
69°35'	71°21'	28	27	27	26	26	25	25	24	24	23	23
71°21'	73°16'	28	28	27	27	26	26	25	25	24	24	23
73°16'	75°24'	29	28	28	27	27	26	26	25	25	24	24
75°24'	77°52'	29	29	28	28	27	27	26	26	25	25	24
77°52'	80°56'	30	29	29	28	28	27	27	26	26	25	25
80°56'	85°45'	30	30	29	29	28	28	27	27	26	26	25
85°45'	90°00'	31	30	30	29	29	28	28	27	27	26	26



## 4.9 Métrologie légale

Lorsque la balance est utilisée dans une application commerciale ou légalement contrôlée, elle doit être configurée, inspectée et scellée conformément à la réglementation locale des poids et mesures. Il incombe à l'acheteur de s'assurer que toutes les conditions légales pertinentes sont satisfaites.

### 4.9.1 Étiquette de capacité

Une étiquette affichant la capacité et la précision des mesures par la balance doit être apposée à côté de chaque affichage. Si des étiquettes de capacité ont été installées avant la livraison, aucune autre action n'est nécessaire. Si aucune étiquette de capacité n'a été installée, elles se trouvent parmi le matériel dans l'emballage. Collez les étiquettes au-dessus des affichages comme sur la Figure 4-1.

**Remarque :** Les étiquettes de capacité seront détruites lors de leur retrait, n'essayez pas de les installer une deuxième fois.

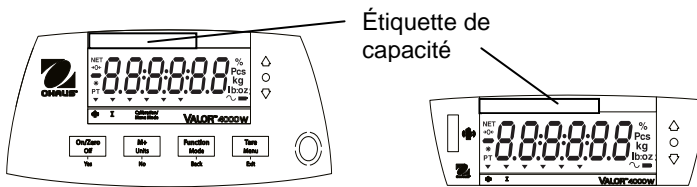

Figure 4-1. Emplacements avant et arrière des étiquettes de capacité

### 4.9.2 Paramètres

Avant de procéder à l'inspection et à l'apposition d'un sceau, réalisez les étapes suivantes :

1. Définissez la Métrologie légale sur OFF.
2. Vérifiez que les paramètres du menu satisfont à la réglementation locale des poids et mesures.
3. Effectuez un étalonnage conformément à la section 3.3.
4. Définissez la Métrologie légale sur ON.

Pour modifier le réglage de la Métrologie légale (LFT) de la balance, veuillez appliquer la procédure suivante :



**Attention :** En accédant à la partie inférieure de la balance, évitez de la placer à l'envers sur le plateau ou sur la sous-plateforme. Placez-la sur son côté.

1. Mettez la balance **OFF**.
2. Démontez le couvercle de sécurité sous la balance afin d'accéder aux deux broches situées dans un logement (reportez-vous à la figure 4-2). Raccourcissez ces broches (un tournevis plat peut être utilisé), tout en mettant la balance **ON**. La balance effectuera une procédure de démarrage et l'affichage présentera ensuite l'état en cours [LFT] (LFT ARRÊT, déverrouillé) ou (LFT MARCHE, verrouillé) ; appuyez sur la touche **No** pour modifier ce réglage ou sur la touche **Yes** pour le confirmer.

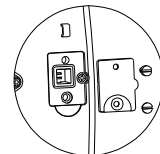

Figure 4-2. Broches LFT.

**Remarque :** Lorsque l'option de métrologie légale est réglée sur Marche, les paramètres du menu sont ainsi affectés :

- Le menu Étalonnage (**C.A.L**) n'est pas accessible
- Menu de l'unité est verrouillée à la configuration actuelle
- Le réglage de la Stable Range est verrouillé sur 1d
- Le réglage du AZT est verrouillé sur 0,5d
- Menus du capteur IR et filtres peuvent être verrouillés avec les paramètres actuels, si nécessaire par des poids et mesures locales règlements

3. Remettez en place le couvercle de sécurité.

#### 4.9.3 Vérification et apposition d'un sceau

L'agent de service agréé ou l'agent officiel responsable localement des poids et mesures doit exécuter les procédures de vérification.

##### 4.9.3.1 Sceaux matériels

Dans les juridictions employant la méthode d'apposition matérielle d'un sceau, l'agent de service agréé ou l'agent officiel responsable localement des poids et mesures doit apposer un sceau de sécurité afin d'empêcher des modifications intempestives des réglages. Consultez les méthodes d'apposition d'un sceau illustrées ci-dessous.

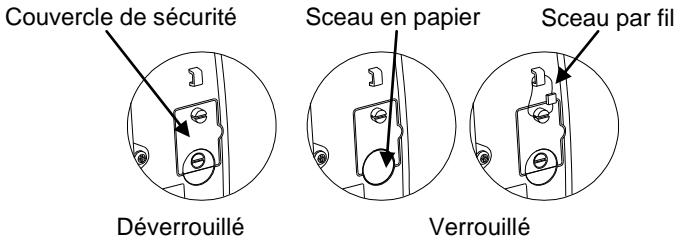

Figure 4-3. Apposition d'un sceau

##### 4.9.3.2 Sceau de journal d'audit (États-Unis et Canada uniquement)

Pour les juridictions se servant de la méthode d'apposition d'un sceau pour les journaux d'audit, l'agent de service agréé ou officiel du service local des poids et mesures doit enregistrer les valeurs d'étalonnage du compteur d'événements et de la configuration en cours lors de l'apposition d'un sceau. Ces valeurs seront comparées à celles qui auront été trouvées au cours d'une inspection ultérieure.

**Remarque :** Un changement apporté à une valeur du compteur d'événements revient à briser le sceau matériel.

Le journal d'audit utilise deux compteurs d'événements pour enregistrer les changements apportés aux réglages de la configuration et de l'étalonnage.

- Le compteur d'événements de configuration (CFG) s'indexera d'une unité lors de la sortie du menu si un ou plusieurs parmi les paramètres suivants sont changés :
  - Lorsque le réglage LFT est modifié de ON sur OFF.
  - Lors de la sortie du menu si un ou plusieurs parmi les paramètres suivants du menu sont changés : Plage stable, suivi du zéro automatique (AZT), Filter, IR Fonction et unités (kg, g, oz, lb ou lb:oz).

- Le compteur d'événements d'étalonnage (CAL) s'indexera d'une unité lors de la sortie du menu si une modification de l'étalonnage d'intervalle ou du réglage de GEO est apportée.

**Remarque :** Le compteur ne s'indexe qu'une seule fois, même si plusieurs paramètres ont été changés.

Les compteurs d'événements sont visibles en maintenant appuyé le bouton MENU.

Pendant que le bouton est enfoncé, l'écran affichera MENU suivi par Audit.

A digital display showing the word "MENU" in a seven-segment font.

Relâchez le bouton si Audit s'affiche pour visualiser les informations des journaux d'audit.

A digital display showing the word "Audit" in a seven-segment font.

Les informations des journaux d'audit s'affichent au format CFGxxx et CALxxx.

A digital display showing "CFG000" in a seven-segment font.A digital display showing "CAL000" in a seven-segment font.

La balance revient ensuite à un fonctionnement normal.

A digital display showing "0.000" in a seven-segment font, with a small "kg" unit indicator to the right.

## 5. MAINTENANCE

### 5.1 Nettoyage

Vous pouvez nettoyer l'enceinte avec un chiffon humide et un détergent doux, si nécessaire. N'utilisez pas de solvants, produits chimiques, alcool, ammoniaque ou produits abrasifs pour nettoyer le boîtier ou les panneaux de contrôle.

### 5.2 Nettoyage du plateau en plastique

#### 5.2.1 Démontage et nettoyage du plateau en plastique

Veillez suivre les étapes ci-dessous afin de nettoyer le plateau en plastique :

1. Démontez le plateau en acier inoxydable.
2. Retirez les quatre vis à ailettes du couvercle du compartiment des batteries.
3. Déconnectez les deux brides de batterie et enlevez la batterie.
4. Avec un tournevis Phillips, dévissez les deux vis en partie inférieure du compartiment des batteries.
5. Retirez le plateau en plastique.
6. Nettoyez-le.

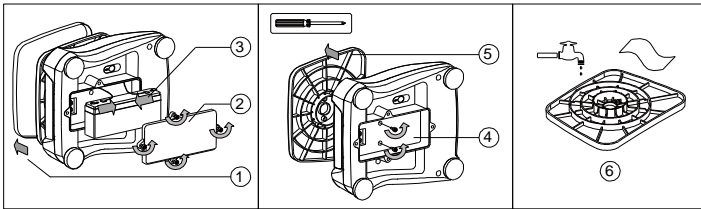

Figure 5-1. Nettoyage du plateau

#### 5.2.2 Réinstallation du plateau après nettoyage

Suivez les étapes ci-dessous pour réinstaller le plateau en plastique (reportez-vous aussi aux étapes de la figure 5-1, dans l'ordre inverse) :

1. Avec un tournevis Phillips, fixez le plateau en plastique sur l'enceinte avec les deux vis.
2. Placez la batterie dans son compartiment et attachez les deux brides de batterie. Connectez le câble rouge sur la borne positive (rouge) et le câble noir sur la borne négative (noire) de la batterie.
3. Fixez le couvercle de la batterie avec les quatre vis à ailettes.
4. Remettez la balance droite et installez le plateau en acier inoxydable.



**Attention :** La batterie risque d'exploser si elle n'est pas correctement connectée.

### 5.3 Dépannage

Le tableau suivant répertorie les problèmes communs, les causes possibles et les solutions. Si le problème persiste, contactez OHAUS ou votre revendeur agréé.

**TABLEAU 5-1**

Symptômes	Cause possible	Solution
Mise sous tension impossible	Balance non alimentée Batterie déchargée	Vérifiez les connexions, la source d'alimentation et l'état de charge de la batterie
Précision médiocre	Étalonnage incorrect Environnement instable	Effectuez un étalonnage Placez la balance sur un emplacement adéquat
Étalonnage impossible	Environnement instable Poids d'étalonnage incorrect	Placez la balance sur un emplacement adéquat Utilisez un poids d'étalonnage approprié
Impossible d'accéder au mode	Mode non activé	Entrez dans le menu et activez le mode
Impossible d'accéder à l'unité	Unité non activée	Entrez dans le menu et activez l'unité
Lo rEF (poids de référence faible)	Poids de référence trop faible	Augmentez le poids de référence
Err 3.0 EtALonnAGE	Poids d'étalonnage incorrect	Reportez-vous à la TABLEAU 3-3 pour des poids corrects
Err 8.1 "LOAD"	Alimentation sur la plage du zéro dépassée	Nettoyez le plateau
Err 8.2 "LOAD"	Alimentation avec le zéro sous la plage	Installez le plateau
Err 8.3 "LOAD"	Surcharge	La charge dépasse la capacité maximum de la balance
Err 8.4 "LOAD"	Charge réduite	Mesures sous la plage minimum - Installez à nouveau le plateau
Err 8.5 "TARE"	Tare hors limite	La valeur de la tare dépasse le maximum
Err 9 dAtA	Erreur de données internes	Veillez contacter un agent de maintenance agréé
Err 13 MEM	Impossible d'écrire sur l'EEPROM	Veillez contacter un agent de maintenance agréé
Err 53 CSUM	Données de somme de contrôle invalides	Veillez contacter un agent de maintenance agréé
Lo.bAt (batterie faible)	Batterie déchargée	Connectez l'alimentation et chargez la batterie
NO.ACC	Les poids bruts et les poids nets ne peuvent pas être accumulés ensemble	Accumulez seulement des poids bruts ou des poids nets.
La batterie ne se charge pas complètement	Batterie défectueuse	Faites remplacer la batterie par un revendeur OHAUS agréé

### 5.4 Informations d'entretien

Si la section de dépannage ne résout ni ne décrit votre problème, contactez un technicien d'entretien agréé Ohaus. Veuillez rendre visite à notre site Web sur [www.ohaus.com](http://www.ohaus.com) pour localiser le bureau Ohaus le plus près de chez vous. Un spécialiste de l'entretien des produits Ohaus est à disposition pour fournir de l'assistance.

## 6. DONNÉES TECHNIQUES

Les données techniques sont valides dans les conditions ambiantes suivantes :

Utilisation en intérieur seulement

Température de fonctionnement : -10 °C (14 °F) à 40 °C (104 °F)

Humidité relative : 10 % à 90 % d'humidité relative, sans condensation

Altitude : Jusqu'à 2000 m

Alimentation : Adaptateur CA (fourni) - sortie 12 V CC 0,84 A, batterie interne acide-plomb, étanche et rechargeable

Variations secteur de  $\pm 10\%$  de la tension nominale.

Catégorie d'installation : II

Degré de pollution : 2

### 6.1 Spécifications

TABLEAU 6-1

MODÈLE	V41PWE1501T V41XWE1501T	V41PWE3T V41XWE3T	V41PWE6T V41XWE6T	V41PWE15T V41XWE15T
Capacité x Précision d'affichage (Max x d non approuvé)	1,5 kg x 0,0002 kg 1500 g x 0,2 g 3 lb x 0,0005 lb 48 oz x 0,01 oz	3 kg x 0,0005 kg 3000 g x 0,5 g 6 lb x 0,001 lb 96 oz x 0,02 oz	6 kg x 0,001 kg 6000 g x 1 g 15 lb x 0,002 lb 240 oz x 0,05 oz	15 kg x 0,002 kg 15 000 g x 2 g 30 lb x 0,005 lb 480 oz x 0,1 oz
Résolution maximum affichée	7500	6000	6000	7500
Capacité X Précision d'affichage (Max x e approuvé)	1,5 kg x 0,0005 kg 1500 g x 0,5 g 3 lb x 0,001 lb 48 oz x 0,02 oz	3 kg x 0,001 kg 3000 g x 1 g 6 lb x 0,002 lb 96 oz x 0,05 oz	6 kg x 0,002 kg 6000 g x 2 g 15 lb x 0,005 lb 240 oz x 0,1 oz	15 kg x 0,005 kg 15 000 g x 5 g 30 lb x 0,01 lb 480 oz x 0,2 oz
Résolution approuvée	3000	3000	3000	3000
Reproductibilité	0,0005 kg	0,001 kg	0,002 kg	0,005 kg
Linéarité	$\pm 0,0005$ kg	$\pm 0,001$ kg	$\pm 0,002$ kg	$\pm 0,005$ kg
Unités de pesage*	Modèles non approuvés : g, kg, lb, oz, lb:oz Modèles approuvés EC et OIML : g, kg Modèles de mesurage approuvés Canada et NTEP : g, kg, lb, oz			
Plage de tare	À capacité par soustraction			
Durée de stabilisation	$\leq 0,5$ seconde			
Protection contre les surcharges sécuritaire	150% de la capacité de la balance			
Affichage du poids	2 DEL rouges (avant et arrière) 6 chiffres, 7 segments, 20,5 mm/0,8 po pour les caractères			
Clavier	Quatre boutons			
Modes d'application	Pesage, Pourcentage, Pesage de vérification (chacun avec une fonction d'accumulation)			
Durée de fonctionnement de la batterie (à 20 °C)	Généralement de 50 heures avec une charge complète de 12 heures.			
Construction	V41PW : Enceinte en ABS avec plateforme en acier inoxydable 304 V41XW : Logement inférieur ABS avec 304 logements de haut en acier inoxydable et de la plateforme			
Protection contre la pénétration	IPX 8			
Dimensions du plateau	190 mm x 242 mm (7,5 x 9,5 po)			
Classe d'approbation	III			
Poids net	V41PW : 3 kg/6,6 lb ; V41XW : 3,9 kg/8,6 lb			
Poids à l'expédition	V41PW : 4 kg/8,8 lb 4,9 kg/10,8 lb			
Dimensions à l'expédition	410 x 370 x 220 mm / 16,1 x 14,6 x 8,7 po			

**Remarque:** \* Coupez lb: oz Unit avec LFT ON

## 6.2 Schémas et dimensions

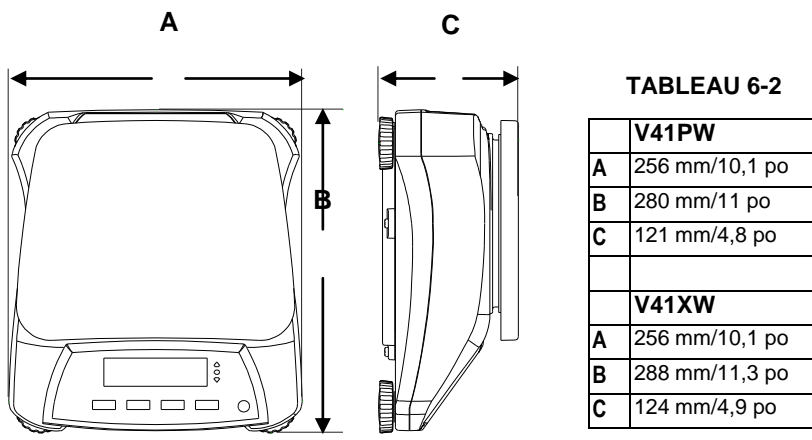







Figure 6-1. Dimensions

### 6.3 Conformité

La conformité aux normes suivantes est indiquée par le marquage correspondant sur le produit.

Repère	Normes
	Ce produit est conforme à la directive EMC 2004/108/EC, à la directive de basse tension 2006/95/EC et à la directive des instruments de pesée non automatique 90/384/EEC. La déclaration de conformité est disponible en ligne sur <a href="http://europe.ohaus.com/europe/en/home/support/compliance.aspx">europe.ohaus.com/europe/en/home/support/compliance.aspx</a> .
	AS/NZS CISPR 11
	CAN/CSA-C22.2 61010-1-12, UL Std. N° 61010-1 (3e édition)
	NSF/ANSI 169–2009
	NSF/ANSI/3-A 14159-1-2010

#### Avis important pour les instruments de pesage vérifiés



Les instruments de pesage vérifiés sur le site de fabrication portent l'une des marques précédentes sur l'étiquette de l'emballage avec un autocollant M (Métrologie) vert sur la plaque descriptive. Ils peuvent être immédiatement mis en service.



Les instruments de pesage à vérifier en deux étapes ne portent pas d'autocollant M (pour Métrologie) en vert sur la plaque descriptive et portent l'une des marques d'identification précédentes sur l'étiquette de l'emballage. La deuxième étape de la vérification initiale doit être exécutée par l'organisation de service homologuée et certifiée du représentant établi au sein de la CE ou par les autorités nationales notifiées.

La première étape de la vérification initiale a été exécutée sur le site du fabricant. Elle se compose des tests requis par la norme européenne EN 45501:1992, paragraphe 8.2.2.

Si des règlements nationaux limitent la durée de validité de la vérification, il incombe à l'utilisateur de l'instrument de mesure de respecter strictement la période de revérification et d'informer les autorités respectives des poids et mesures.

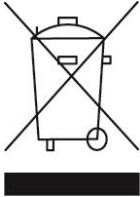

**Mise au rebut**

Conformément à la directive européenne 2002/96/CE sur les déchets d'équipements électriques et électroniques (WEEE), cet appareil peut ne pas être mis au rebut comme des ordures ménagères. Ceci est également valable pour les pays en dehors de l'UE, selon leurs impératifs spécifiques.

La directive 2006/66/EC sur les batteries introduit de nouveaux impératifs à partir de septembre 2008 sur le retrait des batteries d'un équipement destiné au rebut dans tous les États membres de l'Union européenne. Pour être conforme à cette directive, cet appareil a été conçu pour un retrait sans danger des batteries aussitôt sa fin d'utilisation par une installation de traitement des déchets.

Veuillez mettre au rebut ce produit conformément à la réglementation locale au point de collecte spécifié pour les équipements électriques et électroniques. Pour de plus amples informations, contacter l'autorité responsable ou le distributeur auprès duquel vous avez acheté cet appareil.

Si cet appareil change de propriétaire (pour des raisons personnelles ou professionnelles), cette consigne doit lui être communiquée.

Les instructions de mise au rebut en Europe sont disponibles en ligne sur [europe.ohaus.com/europe/en/home/support/weee.aspx](http://europe.ohaus.com/europe/en/home/support/weee.aspx).

Nous vous remercions de votre contribution à la protection de l'environnement.

**Remarque FCC**

Cet équipement a été testé et est conforme aux limites établies pour les dispositifs numériques de classe B, conformément à la partie 15 des règlements de la FCC. Ces limites ont pour objectif de fournir une protection raisonnable contre des interférences dangereuses lorsque l'équipement est utilisé dans un environnement commercial. Cet équipement génère, utilise et peut rayonner des hautes fréquences et s'il n'est pas installé et utilisé conformément au guide d'utilisateur, il peut générer des interférences préjudiciables aux communications radio. L'utilisation de cet équipement dans une zone résidentielle risque de générer des brouillages préjudiciables, auquel cas l'utilisateur se verra dans l'obligation de rectifier la situation à ses frais.

**Remarque d'Industrie Canada**

Cet appareil numérique de classe B est conforme à la norme canadienne ICES-003.

**Enregistrement ISO 9001**

En 1994, le Bureau Veritas Quality International (BVQI) a octroyé la certification d'enregistrement ISO 9001 à OHAUS Corporation, États-Unis d'Amérique, confirmant que le système de gestion de la qualité d'OHAUS était conforme aux conditions normalisées de l'ISO 9001. Le 21 juin 2012, OHAUS Corporation, USA, a été ré-enregistré à la norme ISO 9001:2008.

### GARANTIE LIMITÉE

Ohaus garantit que ses produits sont exempts de défauts matériels et de fabrication à compter de la date de livraison et pendant toute la durée de la garantie. Selon les termes de cette garantie, OHAUS s'engage, sans frais de votre part, à réparer ou à sa discrétion, à remplacer toutes les pièces déterminées défectueuses, sous réserve que le produit soit retourné, fret payé d'avance, à OHAUS. Cette garantie ne s'applique pas si le produit a subi des dommages suite à un accident ou un mésusage, a été exposé à des matériaux radioactifs ou corrosifs, contient des matériaux étrangers ayant pénétré à l'intérieur ou après une maintenance ou une modification apportée par des techniciens autres que ceux d'OHAUS. En l'absence d'une carte d'enregistrement de garantie dûment remplie, la période de garantie commence à la date de l'expédition au revendeur agréé. Aucune autre garantie expresse ou implicite n'est offerte par OHAUS Corporation. En aucun cas, OHAUS Corporation ne peut être tenu responsable des dommages indirects.

Dans la mesure où les lois régissant les garanties varient d'un état ou d'un pays à un autre, veuillez contacter OHAUS ou votre revendeur local agréé OHAUS pour de plus amples informations.

# 1. EINLEITUNG

Dieses Handbuch enthält Anweisungen zum Aufbau, zum Betrieb und zur Wartung der Valor™ 4000W-Serie. Lesen Sie das Handbuch vor Verwendung der Waage vollständig durch.

## 1.1 Sicherheitsmaßnahmen

Führen Sie folgende Sicherheitsmaßnahmen durch:

- Prüfen Sie, dass die Eingangsspannung des Netzteils mit der Netzspannung vor Ort übereinstimmt.
- Lassen Sie keine Last auf die Plattform fallen.
- Stellen Sie die Waage nicht umgekehrt auf die Plattform.
- Trennen Sie die Waage vor dem Reinigen von der Stromversorgung.
- Verwenden Sie die Waage nur unter den in der Anleitung angegebenen Umgebungsbedingungen.
- Die Waage darf nur von autorisierten Mitarbeitern gewartet und repariert werden.
- Verwenden Sie nur Gewichte innerhalb des Wägebereichs der Waage, der in dieser Anleitung angegeben ist.
- Verwenden Sie die Waage nicht unter extremen Bedingungen.
- Halten Sie die Waage beim Transport nicht an der Wägeplattform oder an der Unterplattform fest. Verwenden Sie stattdessen die Griffe an der Seite des Waagengehäuses.

# 2. INSTALLATION

## 2.1 Verpackungsinhalt

- Waage
- Edelstahlwägeplatte
- Netzteil & Stecker
- Bedienungsanleitung
- Garantiekarte
- Schild mit Kapazitätsangabe

## 2.2 Aufbau der Komponenten

Legen Sie die Edelstahlwägeplatte auf die Wägeplattform, bevor Sie die Waage einschalten.



Abbildung 2-1. Edelstahlwägeplatte auf Wägeplattform legen

## 2.3 Auswahl des Standortes

Stellen Sie die Waage auf eine saubere, stabile und ebene Fläche. Vermeiden Sie Standorte mit starken Luftströmungen, Schwingungen, Wärmequellen oder schnellen Temperaturwechseln.

## 2.4 Nivellieren der Waage

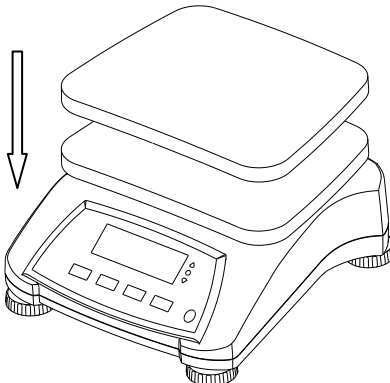
Um die Waage zu nivellieren, stellen Sie die FüÙe so ein, dass die Nivellierlibelle genau in der Kreismitte liegt. Nivellieren Sie das Gerät nach jedem Standortwechsel.



Abbildung 2-2. Nivellieranzeige

## 2.5 Stromversorgung

Die Waage wird mit einem Netzteil betrieben, wenn keine Batterieversorgung notwendig ist. Verbinden Sie zuerst den Netzteilstecker mit der Eingangsbuchse auf der Unterseite der Waage entsprechend der folgenden Abbildung.

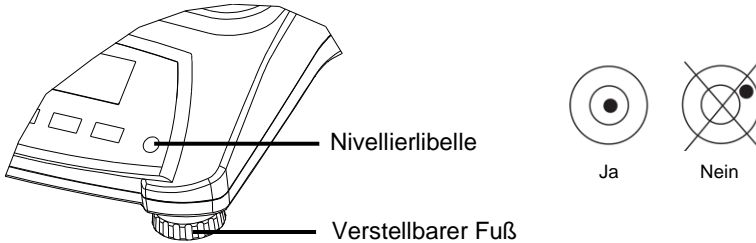

Abbildung 2-3. Erst schieben, dann einstecken

Stecken Sie dann das Netzteil in eine geeignete Steckdose.



Abbildung 2-4. Netzteil in Steckdose stecken

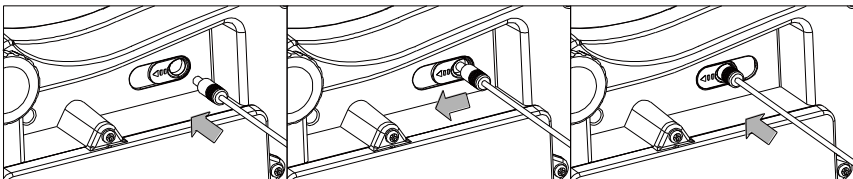

**Achtung:** Die Waage darf nur in einer trockenen Umgebung mit dem Netzteil verwendet werden.

**2.5.1 Batteriebetrieb:**

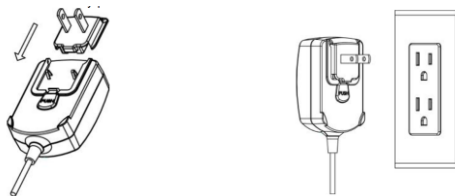
Die Waage ist mit Netzstrom sofort einsatzbereit. Die Batterie muss erst 12 Stunden aufgeladen werden, bevor Sie die Waage mit der Batterie verwenden können. Die Waage schaltet automatisch auf Batteriebetrieb um, wenn die Stromversorgung unterbrochen oder das Netzkabel entfernt wird. Bei angeschlossener Waage wird die Batterie ständig geladen, sodass die Batterieladeanzeige (siehe Pos. 11 in Tabelle 3-2) immer leuchtet. Die Waage kann während des Ladens verwendet werden; die Batterie ist vor Überladen geschützt.

Die Batterie sollte bei Raumtemperatur geladen werden, um die maximale Betriebszeit zu erreichen.

Während des Batteriebetriebs zeigt das Batteriesymbol den Batterieladestatus an. Beim Ladevorgang blinkt das Symbol langsam; ist die Batterie vollständig geladen, blinkt das Symbol nicht mehr.

**TABELLE 2-1**

Symbol	Ladestand
	Batterie wird verwendet: Symbol angezeigt

**Hinweise:**

Wenn das Batteriesymbol schnell blinkt, können Sie noch ca. 30 Minuten mit der Waage arbeiten.

Erscheint [**Lo.BAt**] auf der Anzeige, schaltet sich die Waage aus.

Die Waage muss in einem trockenen Raum aufgeladen werden.



**ACHTUNG:** Die Batterie darf nur von einem autorisierten Ohaus-Servicehändler gewechselt werden. Es besteht Explosionsgefahr, wenn die aufladbare Batterie durch eine falsche Batterie ersetzt oder die Batterie nicht ordnungsgemäß eingelegt wird. Entsorgen Sie die Blei-Säure-Batterie entsprechend den vor Ort geltenden Gesetzen und Vorschriften.

### 3. BETRIEB

#### 3.1 Bedienelemente





Abbildung 3-1. Vorderes Bedienfeld mit Display der Valor 4000W-Waage

TABELLE 3-1

Taste	Funktionen
<div style="border: 1px solid black; padding: 5px; text-align: center;"> <b>On/Zero Off</b> </div> <p style="text-align: center;">Yes</p>	Kurzes Drücken <sup>1</sup> (eingeschaltet): Display wird auf null gestellt. Kurzes Drücken (ausgeschaltet): Schaltet die Waage ein. Langes Drücken <sup>2</sup> (eingeschaltet): Schaltet die Waage aus Kurzes Drücken (im Menü): Wählt die angezeigte Einstellung aus/übernimmt sie.
<div style="border: 1px solid black; padding: 5px; text-align: center;"> <b>M+ Units</b> </div> <p style="text-align: center;">No</p>	Kurzes Drücken: Summiert das Gewicht und zeigt das summierte Gewicht bei einer Last von 0 an. Langes Drücken: Schaltet zwischen den aktiven Einheiten um. Kurzes Drücken (im Menü): Schaltet zwischen den verfügbaren Einstellungen um.
<div style="border: 1px solid black; padding: 5px; text-align: center;"> <b>Function Mode</b> </div> <p style="text-align: center;">Back</p>	Kurzes Drücken: Startet eine Reaktion des jeweiligen Anwendungsmodus. Langes Drücken: Wählt den aktiven Modus. Kurzes Drücken (im Menü): Kehrt zur vorherigen Einstellung zurück.
<div style="border: 1px solid black; padding: 5px; text-align: center;"> <b>Tare Menu</b> </div> <p style="text-align: center;">Exit</p>	Kurzes Drücken: Gibt einen Tarawert ein oder löscht diesen. Langes Drücken: Öffnet das Benutzermenü. Kurzes Drücken (im Menü): Verlässt das Benutzermenü sofort.
<div style="text-align: center;">  </div>	Der IR-Sensor <sup>3</sup> kann als „berührungslose“ Taste programmiert werden. Die möglichen Einstellungen finden Sie im Abschnitt 4.3 zum Benutzermenü.

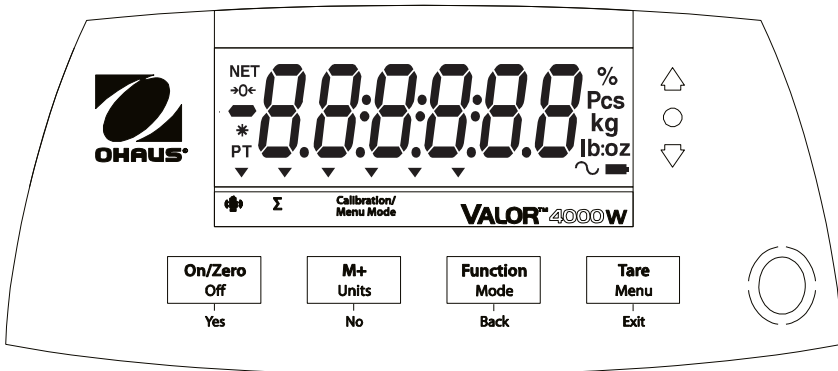
**Hinweise:**

<sup>1</sup> Kurzes Drücken = weniger als 2,5 Sekunden drücken.

<sup>2</sup> Langes Drücken = länger als 2,5 Sekunden gedrückt halten.

<sup>3</sup> Der IR-Sensor kann mit der Hand oder einem anderen Gegenstand aktiviert werden, der in bestimmter Höhe vom der Sensor (siehe Abschnitt 4.3). Der für die Aktivierung notwendige Abstand hängt von den Reflexionseigenschaften des Gegenstands ab. Falls der Sensor in bestimmten Situationen unbeabsichtigt aktiviert wird, kann dieser ausgeschaltet werden.

Display



TABELLE 3-2 Displaysymbole

Pos.	Beschreibung	Pos.	Beschreibung
1	NETTO-Symbol	9	Symbol für Justierungs-/Menümodus
2	Nullmitten-Symbol	10	Dynamisches Symbol*
3	Minussymbol	11	Batterieladesymbol
4	Symbol für stabiles Gewicht	12	Symbol für Pound, Ounce und Pound:Ounce
5	Symbol für voreingestellten Tarawert*	13	Symbole für Gramm, Kilogramm
6	Pfeilsymbole	14	Stücksymbol*
7	Symbol für IR-Sensor	15	Prozentsymbol
8	Summensymbol		

Hinweis: \* Nicht verwendet

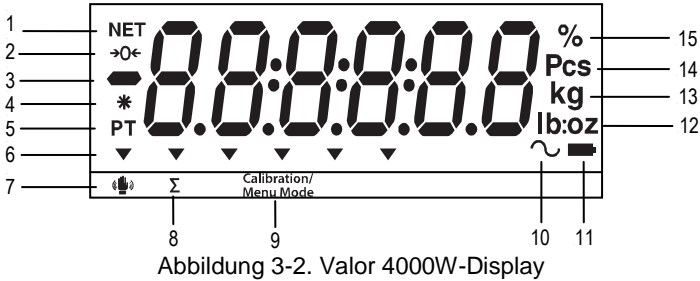
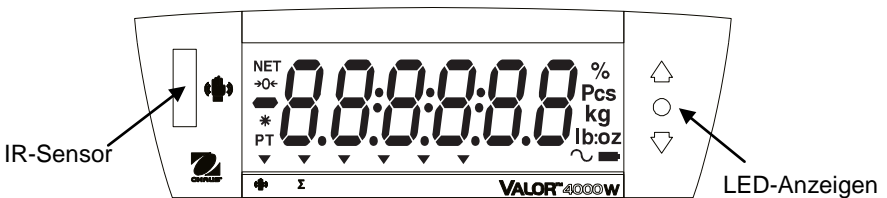

Die farbigen LED-Anzeigen auf der rechten Seite der Bedienfelder werden im Kontrollmodus (Abschnitt 3.6) verwendet und leuchten nach folgenden Regeln auf:

- △ (Rot) Last > oberer Grenzwert
- (Grün) Last ≥ unterer Grenzwert und ≤ oberer Grenzwert
- ▽ (Gelb) Last < unterer Grenzwert

### 3.2 Ein- und Ausschalten der Waage

Zum Einschalten der Waage drücken Sie die Taste **On/Zero Off** (Ein/Null Aus). Die Waage führt einen Displaytest durch und zeigt kurz die Softwareversion an. Danach öffnet sie den aktiven Wägemodus.

Zum Ausschalten der Waage halten Sie die Taste **On/Zero Off** (Ein/Null Aus) solange gedrückt, bis OFF (Aus) auf dem Display erscheint.

### 3.3 Erstjustierung

Bei der ersten Installation wird eine Justierung der Waage empfohlen, um genaue Wägeregebnisse zu garantieren. Vor der Justierung müssen Sie die geeigneten Justiergewichte aus Tabelle 3-3 bereitstellen.

Halten Sie **Menu** (Menü) gedrückt, bis [**MEAN**] (Menü) auf dem Display erscheint. Wenn Sie die Taste loslassen, erscheint [**CAL**] auf dem Display. Drücken Sie zur Bestätigung auf **Yes** (Ja). Danach erscheint [**SPAN**] auf dem Display. Drücken Sie erneut auf **Yes** (Ja), um mit der Messspannenjustierung zu beginnen. Auf dem Display blinkt [**--CAL--**], während der Nullmesswert gespeichert wird. Danach erscheint der Justiergewichtswert auf dem Display. Legen Sie das vorgegebene Justiergewicht auf die Wägeplattform und drücken Sie auf **Yes** (Ja). Auf dem Display blinkt [**--CAL--**], während der Messwert gespeichert wird. Die Waage kehrt zum ursprünglichen Anwendungsmodus zurück und ist einsatzbereit.

Bei Nichteinhaltung der Justierungsschritte oder bei Verwendung eines falschen Gewichts erscheint auf dem Display die Meldung [**Err 3.0 CAL**].

Die Justierung kann durch Ausschalten der Waage abgebrochen werden.

**TABELLE 3-3**

Erforderliches Messspannenjustiergewicht (separat erhältlich)			
Max.	Gewicht <sup>1</sup>	Max.	Gewicht <sup>1</sup>
1500 g	1,5 kg/3 lb	6000 g	6 kg/15 lb
3000 g	3 kg/6 lb	15000 g	15 kg/30 lb

Hinweis: <sup>1</sup> Pound-Gewichte werden für die Kalibrierung in der lb-Einheit verwendet.

### 3.4 Wägemodus

1. Halten Sie die Taste **Mode** (Modus) gedrückt, bis [**WEIGH**] (Wägen) auf dem Display erscheint.
2. Stellen Sie ggf. einen leeren Behälter auf die Wägeplattform und drücken Sie auf **Tare** (Tara).
3. Geben Sie die Probe auf die Wägeplattform oder in den Behälter. Das Display zeigt das Gewicht der Probe an.

### 3.5 Prozentmodus

Dieser Modus misst das Gewicht einer Probe als Prozentwert eines Referenzgewichts.

1. Halten Sie die Taste **Mode** (Modus) solange gedrückt, bis [**PERCENT**] (Prozent) auf dem Display erscheint. Danach steht [**CLR REF**] (Referenz löschen) auf dem Display.

**Anmerkungen:** Drücken Sie auf die Taste **Function** (Funktion), um das aktuelle Referenzgewicht anzuzeigen.

Sind keine Referenzdaten gespeichert, erscheint [**SET REF**] auf dem Display. Drücken Sie auf **Yes** (Ja), um die Referenzdaten einzugeben.

2. Drücken Sie auf **No** (Nein), um das gespeicherte Referenzgewicht zu verwenden und mit Schritt 6 fortzusetzen.



3. Stellen Sie gegebenenfalls einen leeren Behälter auf die Wägeplattform und drücken Sie auf **Tare** (Tara). Drücken Sie auf **Yes** (Ja), um ein neues Referenzgewicht einzugeben. Auf der Waage erscheint nun **[PUL.rEF]** (Referenz eingeben).
4. Geben Sie das gewünschte Referenzmaterial in den Behälter. Drücken Sie auf **Yes** (Ja), um das Referenzgewicht zu speichern. Auf dem Display steht 100%.
5. Entfernen Sie das Referenzmaterial. Stellen Sie gegebenenfalls einen leeren Behälter auf die Wägeplattform und drücken Sie auf **Tare** (Tara).
6. Legen Sie das Probenmaterial auf die Waage. Auf dem Display erscheint der Prozentwert der Probe im Vergleich zum Referenzgewicht.
7. Um das gespeicherte Referenzgewicht zu löschen, halten Sie die Taste **Mode** (Modus) solange gedrückt, bis auf dem Display **[PEr.rEF]** (Prozent) erscheint. Drücken Sie auf **Yes** (Ja), wenn **[CLr.rEF]** angezeigt wird.

### 3.6 Kontrollmodus

In diesem Modus können Sie die unteren und oberen Gewichtsgrenzwerte für Kontrollprozesse einstellen.

1. Halten Sie die Taste **Mode** (Modus) gedrückt, bis **[CHECK]** (Kontrolle) auf dem Display erscheint. Danach steht **[CLr.rEF]** (Referenzwerte löschen) auf dem Display.  
**Hinweis:** Drücken Sie auf **Function** (Funktion), um die unteren und oberen Referenzgrenzwerte anzuzeigen.  
 Sind keine Referenzdaten gespeichert, erscheint **[SEt.rEF]** auf dem Display. Drücken Sie auf **Yes** (Ja), um die Referenzdaten einzugeben.
2. Drücken Sie auf **No** (Nein), um die gespeicherten Referenzgewichtsgrenzwerte zu verwenden und mit Schritt 5 fortzusetzen.
3. Drücken Sie auf **Yes** (Ja), um neue Referenzgewichte einzugeben. Auf dem Waagendisplay erscheint nun **[SEt. L0]**. Drücken Sie auf **Yes** (Ja), um den „unteren“ Grenzwert anzuzeigen. Drücken Sie auf **Yes** (Ja), um diesen Wert zu übernehmen, oder auf **No** (Nein), um den „unteren“ Grenzwert zu bearbeiten. Danach wird der gespeicherte Wert angezeigt, wobei die erste Ziffer hervorgehoben ist **[000.000 kg]**. Drücken Sie wiederholt auf **No** (Nein), bis die gewünschte Ziffer erscheint. Drücken Sie auf **Yes** (Ja), um diesen Wert zu übernehmen und die nächste Ziffer hervorzuheben. Wiederholen Sie diese Schritte, bis alle Ziffern korrekt sind. Drücken Sie auf **Yes** (Ja), um den „unteren“ Grenzwert zu übernehmen; auf dem Display erscheint **[SEt. H 1]**.
4. Wiederholen Sie diese Schritte, um den „oberen“ Grenzwert zu übernehmen bzw. zu bearbeiten.
5. Stellen Sie ggf. einen leeren Behälter auf die Wägeplattform und drücken Sie auf **Tare** (Tara). Legen Sie das Probenmaterial auf die Wägeplattform bzw. in den Behälter. Liegt das Probengewicht unter dem Sollgewichtsbereich, leuchtet die gelbe LED. Liegt das Probengewicht im Sollgewichtsbereich, leuchtet die grüne LED. Liegt das Probengewicht über dem Sollgewichtsbereich, leuchtet die rote LED.
6. Um die gespeicherten Referenzgewichte zu löschen, halten Sie die Taste **Mode** (Modus) solange gedrückt, bis auf dem Display **[CHECK]** erscheint. Drücken Sie auf **Yes** (Ja), wenn **[CLr.rEF]** angezeigt wird.

### 3.7 Summierung

Die Summierungsfunktion kann in jedem Anwendungsmodus verwendet werden. Mit dieser Funktion kann der Benutzer den Gesamtwert mehrerer Gewichtsmessungen speichern.

1. Drücken Sie auf die Taste **M+**, um das Gewicht zu den Summierungsdaten hinzuzufügen. Auf der Anzeige blinkt das Symbol  $\Sigma$ , bis das Gewicht wieder entfernt wird.

**Hinweis:** Wenn die Summierungsfunktion im Setup-Menü auf AUTO (Automatisch) eingestellt ist, müssen Sie die Taste **M+** nicht drücken.

2. Wenn die Wägeplattform geleert ist, drücken Sie die Taste **M+**, um die statistischen Informationen der Summierungsdaten anzuzeigen.
3. Zum Löschen der Akkumulierungsdaten drücken Sie die Taste **Tare** (Tara), wenn die statistischen Informationen der Summierungsdaten auf dem Display angezeigt werden. Auf dem Display erscheint **[CLR.ACC]**. Drücken Sie auf **Yes** (Ja), um die gespeicherten Daten zu löschen und zum aktuellen Modus zurückzukehren.

**Hinweise:** In den Summierungsdaten werden nur stabile Gewichte gespeichert. Damit nicht die gleiche Last mehrmals hinzugefügt wird, muss die Wägeplattform innerhalb von 0 zurückgesetzt werden, bevor die nächste Last auf die Waage gelegt werden kann.

Wenn die Option EICHPFLICHTIG deaktiviert ist, muss auf dem Display ein Bruttowert von 0, ein Nettowert von 0 oder ein negativer Nettowert stehen; ist die Option EICHPFLICHTIG aktiviert, muss auf dem Display ein Bruttowert von 0 stehen. Anderenfalls blinkt das Symbol  $\Sigma$  weiter.

Bruttogewichte und Nettogewichte können nicht zur gleichen Gesamtsumme addiert werden. Wenn die erste Last ein Bruttogewicht ist, müssen die weiteren Lasten ebenfalls Bruttogewichte sein. Wenn die erste Last ein Nettogewicht ist, müssen die weiteren Lasten ebenfalls Nettogewichte sein.

Maximal können 9999 Gewichtswerte summiert werden.

Wenn Sie den Modus wechseln, löschen Sie dadurch die Summierungsdaten.

#### Beispiel für eine Summierung:

Wählen Sie im Wägemodus im Untermenü **ACCUM** die Option **TARE**.

Stellen Sie gegebenenfalls einen leeren Behälter auf die Wägeplattform und drücken Sie auf **Tare** (Tara).

Schritt i. Legen Sie das Gewicht (0,04 kg) auf die Wägeplattform und drücken Sie die Taste **M+**. Das Symbol  $\Sigma$  blinkt solange, bis das Gewicht wieder entfernt wird.

Schritt ii. Entfernen Sie das Gewicht von der Wägeplattform.

Legen Sie ein weiteres Gewicht (0,03 kg) auf die Wägeplattform und drücken Sie die Taste **M+**.

Schritt iii. Entfernen Sie das Gewicht von der Wägeplattform.

Schritt iv. Drücken Sie die Taste **M+**, um die statistischen Daten anzuzeigen.

Schritt v. Wiederholen Sie bei Bedarf Schritt 3, um die Summierungsdaten zu löschen.

ACCUM
* 0.040 kg
* 0.030 kg
* 0.000 kg
0 2 TOTAL 0.070 kg CLR ACC 0.030 kg TARE 0.040 kg

## 4. MENÜEINSTELLUNGEN

Im Benutzermenü können Sie die Waageneinstellungen anpassen.

### 4.1 Menünavigation

#### Benutzermenü:

Menü:	<i>C.A.L</i>	<i>S.E.t.U.P</i>	<i>r.E.A.d</i>	<i>M.O.d.E</i>	<i>U.n.i.t</i>	<i>L.O.C.k</i>	<i>E.n.d</i>
Menüeinträge:	<i>Span Lin GEO End</i>	<i>Reset Pwr.Un A.Tare Ir.Func Ir.Adj Accum End</i>	<i>Reset Stable Filter AZT Light Sleep A.Off End</i>	<i>Reset Percnt Check End</i>	<i>kg g oz lb lb:oz End</i>	<i>Reset L.Cal L.Setup L.Read L.Mode L.Unit End</i>	

#### Hinweise:

Einige Einheiten/Modi können in einigen Modellen fehlen.

Wenn die Option EICHPFLICHTIG aktiviert ist (siehe Abschnitt 4.9), werden die Menüeinstellungen wie geändert.

#### Zum Aufrufen des Menümodus

Halten Sie **Menu** (Menü) gedrückt, bis **[MENÜ]** (Menü) auf dem Display erscheint.

Beim Loslassen erscheint das erste Untermenü **[C.A.L]** (Justierung).

Drücken Sie auf **Yes** (Ja), um das angezeigte Untermenü zu öffnen, oder auf **No** (Nein), um zum nächsten Eintrag zu gehen.

Nach der Auswahl eines Untermenüs wird der erste Menüeintrag angezeigt.

Drücken Sie auf **Yes** (Ja), um die Einstellung des Menüeintrags anzuzeigen, oder

auf **No** (Nein), um zum nächsten Menüeintrag zu gehen. Wenn die Einstellung

angezeigt wird, können Sie die Einstellung mit **Yes** (Ja) bestätigen oder mit **No**

(Nein) ändern. Wenn auf dem Display **[End]** (Beenden) erscheint, drücken Sie auf

**Yes** (Ja), um zu den Optionen des Untermenüs zurückzukehren, oder auf **No**

(Nein), um zum ersten Menüeintrag im aktuellen Menü zurückzukehren. **Fett**

markierte Werte sind werkseingestellte Standardwerte.

**Hinweis:** Das Symbol für den Justierungs-/Menümodus erscheint im Menümodus auf dem Display.

## 4.2 Justierungsmenü

Wenn Sie dieses Menü aufrufen, können Sie Justierungen durchführen.

- **Messspanne [SPAN]** (yes, no)  
Initiiert eine Messspannenjustierung (Nullpunkt und Messspanne).
- **Linearität [L IN]** (yes, no)  
Initiiert eine Linearitätsjustierung (Nullpunkt, Mittelpunkt und Messspanne).
- **Geografische Anpassung [GEO]**  
Der geografische Einstellungsfaktor (GEO) wird verwendet, um die Justierung an den aktuellen Standort anzupassen. Es sind Einstellungen von 0 bis 31 möglich, 12 ist der Standardwert. In Tabelle 4-1 finden Sie den GEO-Faktor, der Ihrem Standort entspricht.
- **Justierung beenden [END]**  
Springt zum nächsten Menü oder kehrt an die oberste Stelle des aktuellen Menüs zurück.

## 4.3 Setup-Menü

In diesem Menü können Sie die Waagenparameter einstellen.

- **Zurücksetzen [RESET]** (no, yes)  
Setzt das Setup-Menü auf die Werkseinstellungen zurück.
- **Einheit beim Einschalten [PLU].UNIT** (auto, kg, g, lb, oz, lb:oz)  
Legt die Maßeinheit fest, die beim Einschalten angezeigt wird.
- **Automatisches Trieren [A.TARE]** (off, on, on-acc)  
Stellt die automatische Tarafunktion ein. Bei Auswahl von „on“ (ein) wird der erste stabile Bruttogewichtswert tariert. Bei Auswahl der Option „on-acc“ (ein-akzeptabel) werden stabile Bruttolasten innerhalb der akzeptablen Grenzwerte tariert (im Kontrollwägemodus).
- **IR-Funktion [IR.FUNC]** (off, tare)  
Stellt die IR-Sensor-Funktion ein.
- **IR-Anpassung [IR.ADJ]** (hi, low)  
Stellt den Erkennungsabstand für den IR-Sensor ein.  
(Referenz: Hi: ~ 100 mm; Low: ~ 50 mm)
- **Summierung [ACCUM]** (off, auto, manu)  
Stellt die Summierungsfunktion ein.
- **Setup beenden [END]**  
Springt zum nächsten Menü oder kehrt an die oberste Stelle des aktuellen Menüs zurück.

## 4.4 Anzeigemenü

Öffnen Sie dieses Menü, um die Benutzervoreinstellungen festzulegen.

- **Zurücksetzen [RESET]** (no, yes)  
Setzt das Anzeigemenü auf die Werkseinstellungen zurück.
- **Stabiler Bereich [STABLE]** (0,5, 1, 2, 5)  
Legt fest, wie sehr der Messwert schwanken darf, wenn das Stabilitätssymbol angezeigt wird.
- **Filter [FILTER]** (low, medium, high)  
Legt die Höhe der Signalfilterung fest.

- **Automatische Nullpunktnachführung [RZk]** (off, 0,5, 1, 3)  
Stellt die automatische Nullpunktnachführungsfunktion ein.
- **Beleuchtung [L IGHk]** (hi, med, low)  
Stellt die Hintergrundbeleuchtung ein.
- **Schlafmodus [SLEEP]** (off, on)  
Stellt die Ausschaltzeit für das Display ein.
- **Automatisches Abschalten [A.OFF]** (OFF, 1, 5, 10)  
Stellt die automatische Abschaltfunktion ein.
- **Anzeigemenü beenden [End]**  
Springt zum nächsten Menü oder kehrt an die oberste Stelle des aktuellen Menüs zurück.

## 4.5 Modusmenü

In diesem Menü aktivieren Sie die verschiedenen Modi, um sie mit der Taste „Mode“ (Modus) zu verwenden. Standardmäßig ist immer der Wägemodus aktiv.

- **Zurücksetzen [rESEk]** (no, yes)  
Setzt das Modusmenü auf die Werkseinstellungen zurück.
- **Prozentmodus [PERk]** (off, on)  
Legt den Status fest.
- **Kontrollmodus [CHKk]** (off, on)  
Legt den Teilmodus fest.
- **Modusmenü beenden [End]**  
Springt zum nächsten Menü oder kehrt an die oberste Stelle des aktuellen Menüs zurück.

## 4.6 Einheitenmenü

In diesem Menü aktivieren Sie die Einheiten, die dann mit der Taste **Units** (Einheiten) aufrufbar sind. Die Einheiten im Menü müssen aktiviert werden, damit sie verwendet werden können.

**Hinweis:** Verfügbare Einheiten variieren von Modell zu Modell und entsprechend den lokalen Vorgaben.

## 4.7 Verriegelungsmenü

Das Verriegelungsmenü ist eine softwaregesteuerte Funktion, mit der Sie Menüeinstellungen sperren können, damit diese nicht verändert werden.

- **Zurücksetzen [rESEk]** (no, yes)  
Setzt das Verriegelungsmenü auf die Werkseinstellungen zurück.
- **Justiermenü sperren [L.CAL]** (off, on)  
Legt den Status fest.
- **Setup-Menü sperren [L.SETUP]** (off, on)  
Legt den Status fest.
- **Anzeigemenü sperren [L.rEdk]** (off, on)  
Legt den Status fest.
- **Modusmenü sperren [L.rModk]** (off, on)  
Legt den Status fest.
- **Einheitenmenü sperren [L.Un k]** (off, on)  
Legt den Status fest.

- **Verriegelungsmenü beenden [E↵]**

Springt zum nächsten Menü oder kehrt an die oberste Stelle des aktuellen Menüs zurück.

## 4.8 Menü beenden

Drücken Sie auf „Ja“, um zum Justierungsmenü zu gehen. Drücken Sie auf „Nein“, um das Menü zu beenden und zum aktuellen Anwendungsmodus zurückzukehren.

**TABELLE 4-1. GEO-CODES**

Breitengrad		Höhe in Meter										
		0	325	650	975	1300	1625	1950	2275	2600	2925	3250
		325	650	975	1300	1625	1950	2275	2600	2925	3250	3575
GEO-Wert		Höhe in Fuß										
		0	1060	2130	3200	4260	5330	6400	7460	8530	9600	10660
		1060	2130	3200	4260	5330	6400	7460	8530	9600	10660	11730
0°00'	5°46'	5	4	4	3	3	2	2	1	1	0	0
5°46'	9°52'	5	5	4	4	3	3	2	2	1	1	0
9°52'	12°44'	6	5	5	4	4	3	3	2	2	1	1
12°44'	15°06'	6	6	5	5	4	4	3	3	2	2	1
15°06'	17°10'	7	6	6	5	5	4	4	3	3	2	2
17°10'	19°02'	7	7	6	6	5	5	4	4	3	3	2
19°02'	20°45'	8	7	7	6	6	5	5	4	4	3	3
20°45'	22°22'	8	8	7	7	6	6	5	5	4	4	3
22°22'	23°54'	9	8	8	7	7	6	6	5	5	4	4
23°54'	25°21'	9	9	8	8	7	7	6	6	5	5	4
25°21'	26°45'	10	9	9	8	8	7	7	6	6	5	5
26°45'	28°06'	10	10	9	9	8	8	7	7	6	6	5
28°06'	29°25'	11	10	10	9	9	8	8	7	7	6	6
29°25'	30°41'	11	11	10	10	9	9	8	8	7	7	6
30°41'	31°56'	12	11	11	10	10	9	9	8	8	7	7
31°56'	33°09'	12	12	11	11	10	10	9	9	8	8	7
33°09'	34°21'	13	12	12	11	11	10	10	9	9	8	8
34°21'	35°31'	13	13	12	12	11	11	10	10	9	9	8
35°31'	36°41'	14	13	13	12	12	11	11	10	10	9	9
36°41'	37°50'	14	14	13	13	12	12	11	11	10	10	9
37°50'	38°58'	15	14	14	13	13	12	12	11	11	10	10
38°58'	40°05'	15	15	14	14	13	13	12	12	11	11	10
40°05'	41°12'	16	15	15	14	14	13	13	12	12	11	11
41°12'	42°19'	16	16	15	15	14	14	13	13	12	12	11
42°19'	43°26'	17	16	16	15	15	14	14	13	13	12	12
43°26'	44°32'	17	17	16	16	15	15	14	14	13	13	12
44°32'	45°38'	18	17	17	16	16	15	15	14	14	13	13
45°38'	46°45'	18	18	17	17	16	16	15	15	14	14	13
46°45'	47°51'	19	18	18	17	17	16	16	15	15	14	14
47°51'	48°58'	19	19	18	18	17	17	16	16	15	15	14
48°58'	50°06'	20	19	19	18	18	17	17	16	16	15	15
50°06'	51°13'	20	20	19	19	18	18	17	17	16	16	15
51°13'	52°22'	21	20	20	19	19	18	18	17	17	16	16
52°22'	53°31'	21	21	20	20	19	19	18	18	17	17	16
53°31'	54°41'	22	21	21	20	20	19	19	18	18	17	17
54°41'	55°52'	22	22	21	21	20	20	19	19	18	18	17
55°52'	57°04'	23	22	22	21	21	20	20	19	19	18	18
57°04'	58°17'	23	23	22	22	21	21	20	20	19	19	18
58°17'	59°32'	24	23	23	22	22	21	21	20	20	19	19
59°32'	60°49'	24	24	23	23	22	22	21	21	20	20	19
60°49'	62°90'	25	24	24	23	23	22	22	21	21	20	20
62°90'	63°30'	25	25	24	24	23	23	22	22	21	21	20
63°30'	64°55'	26	25	25	24	24	23	23	22	22	21	21
64°55'	66°24'	26	26	25	25	24	24	23	23	22	22	21
66°24'	67°57'	27	26	26	25	25	24	24	23	23	22	22
67°57'	69°35'	27	27	26	26	25	25	24	24	23	23	22
69°35'	71°21'	28	27	27	26	26	25	25	24	24	23	23
71°21'	73°16'	28	28	27	27	26	26	25	25	24	24	23
73°16'	75°24'	29	28	28	27	27	26	26	25	25	24	24
75°24'	77°52'	29	29	28	28	27	27	26	26	25	25	24
77°52'	80°56'	30	29	29	28	28	27	27	26	26	25	25
80°56'	85°45'	30	30	29	29	28	28	27	27	26	26	25
85°45'	90°00'	31	30	30	29	29	28	28	27	27	26	26

## 4.9 EICHUNG

Wenn die Waage für eichpflichtige Anwendungen eingesetzt wird, muss diese entsprechend der vor Ort geltenden Eichordnung konfiguriert, überprüft und versiegelt sein. Der Käufer muss sicherstellen, dass alle geltenden rechtlichen Vorschriften eingehalten werden.

### 4.9.1. Schild mit Kapazitätsangabe

In der Nähe der Displays muss ein Schild angebracht werden, das die Kapazität und Ablesbarkeit der Waage angibt. Wenn diese Schilder mit Kapazitätsangabe vor der Lieferung angebracht wurden, müssen Sie nichts tun. Wenn diese nicht angebracht wurden, befinden sie sich im Verpackungsmaterial. Bringen Sie die Schilder über den Displays entsprechend Abbildung 4-1 an.

**Hinweis:** Die Schilder mit Kapazitätsangabe gehen beim Entfernen kaputt, sodass Sie sie nur einmal anbringen können.



Abbildung 4-1. Positionen für die Schilder mit Kapazitätsangabe über dem vorderen bzw. hinteren Display

### 4.9.2 Einstellungen

Führen Sie vor der Überprüfung und Versiegelung folgende Schritte durch:

1. Deaktivieren Sie die Option EICHPFLICHTIG.
2. Prüfen Sie, ob die Menüeinstellungen der vor Ort geltenden Eichordnung entsprechen.
3. Führen Sie eine Justierung durch, wie in Abschnitt 3.3 beschrieben.
4. Aktivieren Sie die Option EICHPFLICHTIG.

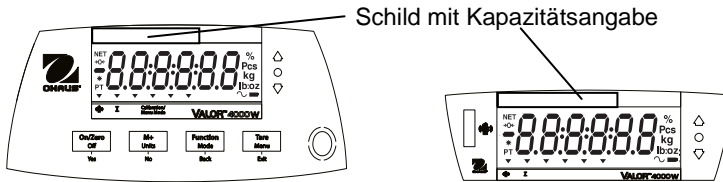
Um die LFT-Einstellung (Eichpflichtig) der Waage zu ändern, gehen Sie wie folgt vor:



**Achtung:** Beim Öffnen der Unterseite der Waage dürfen Sie die Waage nicht umgekehrt auf die Wägeplattform oder Unterplattform stellen. Legen Sie die Waage auf die Seite.

1. Schalten Sie die Waage **aus**.
2. Entfernen Sie die Sicherheitsabdeckung auf der Unterseite der Waage, um die beiden Stifte in der Aussparung zu sehen (siehe Abbildung 4-2). Schließen Sie diese Stifte beim **Einschalten** der Waage (z. B. mit einem Schlitzschraubendreher) kurz. Die Waage führt das Einschaltverfahren durch, und auf dem Display erscheint der aktuelle Status [LF $\pm$  GF $\pm$ ] (Eichung deaktiviert, nicht verriegelt) oder [LF $\pm$  GF] (Eichung aktiviert, verriegelt). Drücken Sie auf die Taste „No“ (Nein), um diese Einstellung zu ändern oder auf „Yes“ (Ja), um die Einstellung zu übernehmen.



Abbildung 4-2. LFT-Stifte

**Hinweis:** Wenn die Option EICHPFLICHTIG aktiviert ist, werden die Menüeinstellungen wie folgt geändert:

Das Justiermenü (**C.A.L**) kann nicht aufgerufen werden.

Einheit-Menü wird in der aktuellen Einstellung gesperrt

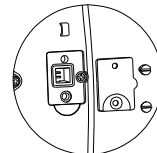
Die Einstellung für den stabilen Bereich ist bei 1d verriegelt.

Die Einstellung für die automatische Nullpunktnachführung ist bei 0,5d verriegelt.

IR-Sensor und Filtermenüs können an den aktuellen Einstellungen gesperrt werden, wenn sie von lokalen Eichordnung erforderlich

3. Bringen Sie die Sicherheitsabdeckung wieder an.

### 4.9.3 Verifizierung und Versiegelung

Der Mitarbeiter der lokalen Eichbehörde oder ein autorisierter Servicevertreter muss die Verifizierung durchführen.

#### 4.9.3.1 Physische Versiegelung

In Gebieten, in denen physische Siegel verwendet werden, muss der Mitarbeiter der lokalen Eichbehörde oder ein autorisierter Servicevertreter ein Eichsiegel anbringen, damit die Einstellungen nicht geändert werden können. In der folgenden Abbildung finden Sie einige Versiegelungsoptionen.



Abbildung 4-3. Versiegelung

#### 4.9.3.2 Audit-Trail-Siegel (nur USA und Kanada)

In Gebieten mit der Audit-Trail-Versiegelung muss der Mitarbeiter der lokalen Eichbehörde oder ein autorisierter Servicevertreter die aktuelle Konfiguration und den Wert des Justierereigniszählers zum Zeitpunkt der Versiegelung protokollieren. Diese Werte werden mit den Werten verglichen, die bei einer späteren Inspektion erfasst werden.

**Hinweis:** Eine Änderung des Ereigniszählerwerts entspricht dem Brechen eines Siegels.

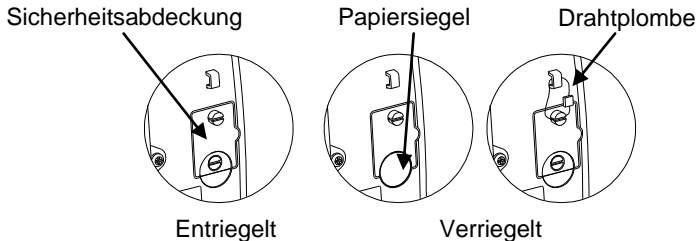
Diese Audit-Trail-Option verwendet zwei Ereigniszähler, um Veränderungen an der Konfiguration und den Justiereinstellungen zu erfassen.

- Der Konfigurationsereigniszähler (CFG) wird unter folgenden Bedingungen um 1 erhöht:
  - Wenn die LFT-Einstellung von EIN auf AUS gestellt wird.
  - Wenn Sie das Menü verlassen und eine der folgenden Menüeinstellungen geändert wurde: stabiler Bereich, automatische Nullpunktnachführung (AZT), Filter, IR Function und Einheiten (kg, g, oz, lb oder lb:oz).



- Der Justierereigniszähler (CAL) wird beim Verlassen des Menüs um 1 erhöht, wenn eine Messspannenjustierung durchgeführt oder eine GEO-Einstellung verändert wurde.

**Hinweis:** Der Zähler wird nur einmal erhöht, selbst wenn mehrere Einstellungen vorgenommen werden.

Die Ereigniszähler können durch Gedrückthalten der Taste MENU (MENÜ) angezeigt werden.

Wenn Sie die Taste gedrückt halten, erscheint auf der Anzeige zunächst MENU (MENÜ) und dann AUDIT.

Lassen Sie die Taste los, wenn AUDIT auf dem Display erscheint, um die Audit-Trail-Informationen anzuzeigen.

Die Audit-Trail-Informationen werden im Format CFGxxx und CALxxx angezeigt.

Die Waage kehrt danach zum normalen Betriebsmodus zurück.

## 5. WARTUNG

### 5.1 Reinigung

Das Gehäuse kann bei Bedarf mit einem feuchten Tuch und einem milden Reinigungsmittel gereinigt werden. Lösungsmittel, Chemikalien und Alkohol, Ammoniak oder Scheuermittel dürfen nicht für die Reinigung von Gehäuse und Bedienfelder verwendet werden.

### 5.2 Reinigung der Kunststoffwägeplattform

#### 5.2.1 Ausbau und Reinigung der Kunststoffwägeplattform

Gehen Sie wie folgt vor, um die Kunststoffwägeplattform zu reinigen:

1. Nehmen Sie die Edelstahlwägeplatte ab.
2. Drehen Sie die vier Flügelschrauben der Batterieabdeckung heraus.
3. Trennen Sie die Batterieklemmen und nehmen Sie die Batterie heraus.
4. Drehen Sie die beiden Schrauben auf der Unterseite des Batteriefachs mit einem Kreuzschlitzschraubendreher heraus.
5. Nehmen Sie die Kunststoffwägeplattform ab.
6. Reinigen Sie die Kunststoffwägeplattform.



Abbildung 5-1. Wägeplattform reinigen

### 5.2.2 Wiedereinbau der Wägeplattform nach der Reinigung

Gehen Sie wie folgt vor, um die Kunststoffwägeplattform wieder einzubauen (siehe auch die Schritte in Abbildung 5-1 in umgekehrter Reihenfolge):

1. Befestigen Sie die Wägeplattform mit einem Kreuzschlitzschraubendreher und den beiden Schrauben am Gehäuse.
2. Legen Sie die Batterie in das Batteriefach und bringen Sie die beiden Batterieklemmen an. Befestigen Sie den roten Draht am positiven (roten) Batterieende und den schwarzen Draht am negativen (schwarzen) Batterieende.
3. Bringen Sie die Batterieabdeckung mit den vier Flügelschrauben an.
4. Stellen Sie die Waage richtig hin und befestigen Sie die Edelstahlplatte.

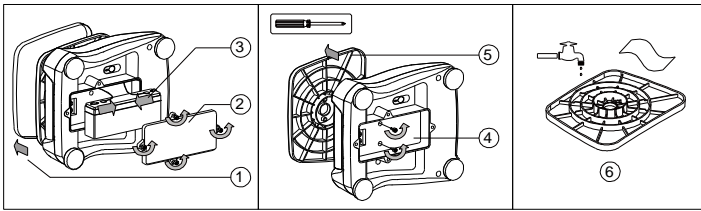

**Achtung:** Bei falsch angeschlossener Batterie besteht Explosionsgefahr.

### 5.3 Fehlerbehebung

Die folgende Tabelle enthält häufige Probleme sowie mögliche Ursachen und Abhilfemaßnahmen.

Wenn das Problem weiterhin besteht, wenden Sie sich an OHAUS oder Ihren autorisierten Händler.

TABELLE 5-1

Problem	Mögliche Ursache	Abhilfe
Kann nicht eingeschaltet werden.	Waage wird nicht mit Strom versorgt. Batterie entladen	Anschlüsse, Stromversorgung und Ladestatus der Batterie prüfen.
Ungenauere Messwerte	Unsachgemäße Justierung Instabile Umgebung	Justierung durchführen. Waage an einen geeigneten Ort stellen.
Justierung nicht möglich	Instabile Umgebung Falsches Justiergewicht	Waage an einen geeigneten Ort stellen. Korrektes Justiergewicht verwenden.
Modus nicht aufrufbar	Modus nicht aktiviert	Menü aufrufen und Modus aktivieren.
Einheit nicht aufrufbar	Einheit nicht aktiviert	Menü aufrufen und Einheit aktivieren.
<b>LO REF</b>	Referenzgewicht ist zu niedrig.	Referenzgewicht erhöhen.
<b>Err 3.0 CAL</b>	Falsches Justiergewicht	Die korrekten Gewichte finden Sie in Tabelle 3-3.
<b>Err 8.1 "LOAD"</b>	Nullbereich beim Einschalten überschritten	Wägeplattform leeren.
<b>Err 8.2 "LOAD"</b>	Nullbereich beim Einschalten unterschritten	Wägeplattform aufsetzen.
<b>Err 8.3 "LOAD"</b>	Überlast	Last überschreitet die maximale Kapazität der Waage.
<b>Err 8.4 "LOAD"</b>	Unterlast	Messwert liegt unter dem Mindestwert. Wägeplattform neu aufsetzen.
<b>Err 8.5 "TARE"</b>	Tara außerhalb des Bereichs	Tarawert ist größer als der Maximalwert.
<b>Err 9 "DATA"</b>	Interner Datenfehler	Einen autorisierten Servicemitarbeiter kontaktieren.
<b>Err 13 "EEPROM"</b>	Fehler beim Schreiben in EEPROM	Einen autorisierten Servicemitarbeiter kontaktieren.
<b>Err 53 "SUMMARY"</b>	Ungültige Prüfsummendaten	Einen autorisierten Servicemitarbeiter kontaktieren.
<b>Lo.bAt</b>	Batterie entladen	Netzteil verwenden und Batterie laden.
<b>NO.ACC</b>	Brutto- und Nettogewichte können nicht zusammen addiert werden.	Akkumulieren Sie entweder nur Bruttogewichte oder nur Nettogewichte.
Batterie kann nicht vollständig geladen werden.	Batterie ist defekt.	Batterie von einem autorisierten Ohaus-Händler ersetzen lassen.

## 5.4 Serviceinformationen

Wenn Sie Ihr Problem mit dem Abschnitt zur Fehlerbehebung nicht lösen konnten, wenden Sie sich an Ihren autorisierten OHAUS-Servicemitarbeiter. Besuchen Sie unsere Website unter [www.ohaus.com](http://www.ohaus.com), um eine OHAUS-Niederlassung in Ihrer Nähe zu suchen. Ein OHAUS-Produktservicespezialist steht Ihnen zur Seite.

## 6. TECHNISCHE DATEN

Die technischen Daten gelten unter folgenden Umgebungsbedingungen:

Verwendung nur in Räumen

Betriebstemperatur: -10 °C bis 40 °C

Relative Luftfeuchtigkeit: 10% bis 90% relative Luftfeuchtigkeit, nicht kondensierend

Höhe: bis 2000 m

Stromversorgung: Netzteil (mitgeliefert) – 12 V–, 0,84 A, interne aufladbare versiegelte Blei-Säure-Batterie

Netzspannungsschwankungen: bis ± 10 % der Nennspannung

Installationskategorie: II

Verschmutzungsgrad: 2

### 6.1 Spezifikationen

TABELLE 6-1

MODELL	V41PWE1501T V41XWE1501T	V41PWE3T V41XWE3T	V41PWE6T V41XWE6T	V41PWE15T V41XWE15T
Wägebereich x Ablesbarkeit (Max x d nicht zugelassen)	1,5 kg x 0,0002 kg 1500 g x 0,2 g 3 lb x 0,0005 lb 48 oz x 0,01 oz	3 kg x 0,0005 kg 3000 g x 0,5 g 6 lb x 0,001 lb 96 oz x 0,02 oz	6 kg x 0,001 kg 6000 g x 1 g 15 lb x 0,002 lb 240 oz x 0,05 oz	15 kg x 0,002 kg 15000 g x 2 g 30 lb x 0,005 lb 480 oz x 0,1 oz
Maximal angezeigte Auflösung	7500	6000	6000	7500
Wägebereich x Ablesbarkeit (Max x e zugelassen)	1,5 kg x 0,0005 kg 1500 g x 0,5 g 3 lb x 0,001 lb 48 oz x 0,02 oz	3 kg x 0,001 kg 3000 g x 1 g 6 lb x 0,002 lb 96 oz x 0,05 oz	6 kg x 0,002 kg 6000 g x 2 g 15 lb x 0,005 lb 240 oz x 0,1 oz	15 kg x 0,005 kg 15000 g x 5 g 30 lb x 0,01 lb 480 oz x 0,2 oz
Zugelassene Auflösung	3000	3000	3000	3000
Wiederholbarkeit	0,0005 kg	0,001 kg	0,002 kg	0,005 kg
Linearität	±0,0005 kg	±0,001 kg	±0,002 kg	±0,005 kg
Wä geeinheiten*	Nicht zugelassene Modelle: g, kg, lb, oz, lb:oz EG- und OIML-zugelassene Modelle: g, kg In Kanada und NTEP-zugelassene Modelle: g, kg, lb, oz			
Tarabereich	Bis Wägebereich durch Subtraktion			
Stabilisierungszeit	≤ 0,5 Sekunden			
Sicherer Überlastschutz	150% der Skala Kapazität			
Gewichtsanzeige	2 x rote LED (vorn und hinten) 6-stellig, 7 Segmente, 20,5 mm/0,8" Zeichenhöhe			
Tastatur	Vier Tasten			
Anwendungsmodi	Wägemodus, Prozentmodus, Kontrollmodus (jeweils mit Summierungsfunktion)			
Batteriebetriebszeit (bei 20 °C)	Typisch 50 Stunden mit 12-Stunden-volle Ladung			
Konstruktion	V41PW: ABS-Gehäuse mit Plattform aus Edelstahl 304 V41XW: ABS Gehäuse-Unterteil mit Edelstahl 304 Top Gehäuse und Plattform			
Schutzart	IPX8			
Abmessungen der Wägeplattform	190 x 242 mm			
Zulassungsklasse	III			
Nettogewicht	V41PW: 3,0 kg; V41XW: 3,9 kg			
Versandgewicht	V41PW: 4,0 kg; V41XW: 4,9 kg			
Abmessungen der Versand	410 x 370 x 220 mm / 16.1 x 14.6 x 8.7 "			

**Hinweis:** Schalten Sie lb: oz Einheit mit LFT ON

## 6.2 Zeichnungen und Abmessungen







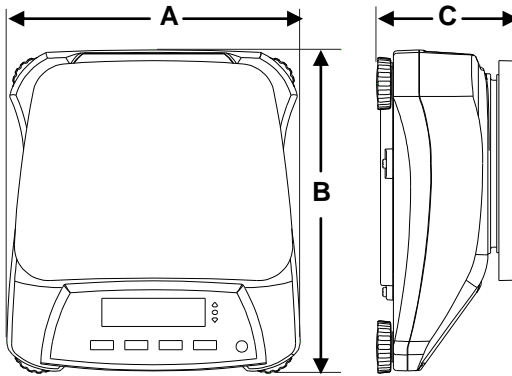

TABELLE 6-2

	<b>V41PW</b>
<b>A</b>	256 mm
<b>B</b>	280 mm
<b>C</b>	121 mm
	<b>V41XW</b>
<b>A</b>	256 mm
<b>B</b>	288 mm
<b>C</b>	124 mm

Abbildung 6-1. Abmessungen

### 6.3 Einhaltung

Die Einhaltung folgender Normen ist durch eine entsprechende Kennzeichnung auf dem Produkt vermerkt.

Kennzeichnung	Norm
	Dieses Produkt entspricht der EMV-Richtlinie 2004/108/EG, der Niederspannungsrichtlinie 2006/95/EG und der Richtlinie über nichtselbsttätige Waagen 2009/23/EG. Die Konformitätserklärung finden Sie online unter <a href="http://europe.ohaus.com/europe/en/home/support/compliance.aspx">europe.ohaus.com/europe/en/home/support/compliance.aspx</a> .
	AS/NZS CISPR 11
	CAN/CSA-C22.2 No. 61010-1-12, UL Std. No. 61010-1 (3. Auflage)
	NSF/ANSI 169–2009
	NSF/ANSI/3-A 14159-1-2010

#### Wichtige Mitteilung für verifizierte Waagen



Bei Waagen, die am Herstellungsort verifiziert werden, ist eine der oben erwähnten Kennzeichnungen auf dem Verpackungsetikett aufgedruckt, und der grüne Aufkleber „M“ (Messtechnik) befindet sich auf dem beschreibenden Typenschild. Sie können sofort verwendet werden.



Noch zu verifizierende Waagen besitzen kein grünes „M“ (für Messtechnik) auf dem beschreibenden Typenschild und keine der oben erwähnten Kennzeichnungen auf dem Verpackungsetikett. Die zweite Stufe der ersten Verifizierung muss von einer autorisierten und zertifizierten Behörde durchgeführt werden, die innerhalb der Europäischen Gemeinschaft oder von einer nationalen benannten Stelle anerkannt ist.

Die erste Stufe der Verifizierung erfolgte im Herstellerwerk. Sie umfasst alle Prüfungen entsprechend der übernommenen Europäischen Norm EN 45501:1992, Absatz 8.2.2.

Wenn nationale Vorschriften den Gültigkeitszeitraum der Verifizierung begrenzen, muss der Benutzer der Waage den Zeitraum für die erneute Verifizierung genau einhalten und die entsprechende Eichbehörde informieren.

**Entsorgung**



Entsprechend der Europäischen Richtlinie 2002/96/EG über Elektro- und Elektronik-Altgeräte (WEEE) darf dieses Gerät nicht im Hausmüll entsorgt werden. Dies gilt auch für Länder außerhalb der EU entsprechend den jeweiligen Vorschriften.

Gemäß der Batterierichtlinie 2006/66/EG gibt es seit September 2008 neue Anforderungen zur Entnahme von Batterien in Altgeräten in den EU-Mitgliedsstaaten. In Übereinstimmung mit der Richtlinie wurde das Gerät so gestaltet, dass die Batterien am Ende der Nutzungsdauer von einem Entsorgungsunternehmen sicher entfernt werden können.

Entsorgen Sie dieses Produkt entsprechend den lokalen Vorschriften an der Sammelstelle für Elektro- und Elektronikgeräte. Bei Fragen wenden Sie sich bitte an die entsprechende Behörde oder an den Händler, von dem Sie das Gerät erworben haben.

Wenn Sie das Gerät an andere weitergeben (zur privaten oder beruflichen Nutzung), muss der Inhalt dieser Vorschriften ebenfalls weitergeben werden.

Anweisungen zur Entsorgung in Europa finden Sie online unter [europe.ohaus.com/europe/en/home/support/weee.aspx](http://europe.ohaus.com/europe/en/home/support/weee.aspx).

Vielen Dank für Ihren Beitrag zum Umweltschutz.

**FCC-Hinweis**

Jedes Gerät wurde geprüft und entspricht den Grenzwerten für Digitalgeräte der Klasse B gemäß Abschnitt 15 der FCC-Vorschriften. Diese Bestimmungen dienen dazu, in kommerziellen Umgebungen einen angemessenen Schutz gegen Funkstörungen zu gewährleisten. Dieses Gerät erzeugt und verwendet HF-Energie und strahlt diese u. U. auch ab; wird es nicht entsprechend der Anweisung installiert und verwendet, kann eine Funkstörung auftreten. Bei Betrieb des Geräts in Wohngebieten ist die Wahrscheinlichkeit solcher Störungen hoch, und der Benutzer ist verpflichtet, diese Störungen auf eigene Kosten zu beheben.

**Industry Canada-Hinweis**

Das Digitalgerät der Klasse B entspricht den kanadischen Vorschriften ICES-003.

**ISO 9001-Registrierung**

OHAUS Corporation erhielt seine erste registrierte Zertifizierung gemäß ISO 9001 im Jahr 1994 durch die akkreditierte Registrierstelle Bureau Veritas Quality International (BVQI). Damit erfüllt das OHAUS-Qualitätsmanagementsystem die Anforderungen der Norm ISO 9001. Am 21. Juni 2012 wurde OHAUS Corporation, USA, erneut gemäß der Norm ISO 9001:2008 registriert.

### BESCHRÄNKTE GARANTIE

Auf OHAUS-Produkte wird ab dem Datum der Auslieferung und über dem Garantiezeitraum hinweg eine Garantie auf Materialmängel und Herstellungsfehler gegeben. Während des Garantiezeitraums wird Ohaus alle defekten Komponenten kostenlos reparieren oder nach eigenem Ermessen ersetzen, vorausgesetzt das Produkt wird bei Vorauszahlung der Frachtkosten an OHAUS zurückgeschickt. Diese Garantie gilt nicht, wenn das Produkt durch Unfall oder Missbrauch beschädigt wurde, radioaktiven oder korrosiven Materialien ausgesetzt wurde, Fremdkörper in das Innere des Produkts eingedrungen sind oder wenn eine Reparatur oder Änderung erfolgte, die nicht von OHAUS durchgeführt wurde. Wenn die Garantiekarte nicht ordnungsgemäß zurückgeschickt wurde, beginnt der Garantiezeitraum am Datum des Versands an den autorisierten Händler. OHAUS Corporation gibt keine weiteren ausdrücklichen oder stillschweigenden Garantien. OHAUS Corporation ist für keinerlei Folgeschäden haftbar.

Da die Gesetzgebung zu Garantieleistungen von Bundesstaat zu Bundesstaat und von Land zu Land anders ist, wenden Sie sich bitte an OHAUS oder Ihren OHAUS-Händler vor Ort, wenn Sie weitere Einzelheiten benötigen.



## 1. INTRODUZIONE

Questo manuale illustra l'installazione, il funzionamento e la manutenzione delle bilance della serie Valor 4000W. Leggere il manuale interamente, prima di utilizzare la bilancia.

### 1.1 Precauzioni di sicurezza

Seguire le precauzioni di sicurezza riportate di seguito:

- Verificare che la tensione d'ingresso dell'adattatore CA corrisponda alla tensione di rete.
- Non far cadere pesi sulla piattaforma.
- Non capovolgere la bilancia con la piattaforma rivolta verso il basso.
- Prima di effettuare la pulizia della bilancia, scollegare l'alimentazione elettrica.
- Utilizzare la bilancia solo nelle condizioni ambientali specificate in queste istruzioni.
- Fare eseguire la manutenzione solo da personale autorizzato.
- Utilizzare esclusivamente pesi che rientrino nella portata della bilancia, indicata in queste istruzioni.
- Non utilizzare la bilancia in ambienti difficili.
- Non trasportare la bilancia tenendola per il vassoio o per la piattaforma inferiore. Utilizzare le maniglie laterali.

## 2. INSTALLAZIONE

### 2.1 Contenuto della confezione

- Bilancia
- Vassoio di pesa in acciaio inossidabile
- Scheda di garanzia
- Adattatore di rete e presa
- Manuale di istruzioni
- Etichetta di capacità

### 2.2 Installazione dei componenti

Posizionare il vassoio in acciaio inossidabile sulla piattaforma di pesa prima di accendere la bilancia.



Figura 2-1. Installazione del vassoio di pesa in acciaio inox sulla piattaforma di pesa

## 2.3 Scelta dell'ubicazione

Utilizzare la bilancia su una superficie piatta e ferma. Evitare luoghi in cui siano presenti correnti d'aria, vibrazioni, fonti di calore eccessive o brusche variazioni di temperatura.

## 2.4 Messa a livello dell'apparecchiatura

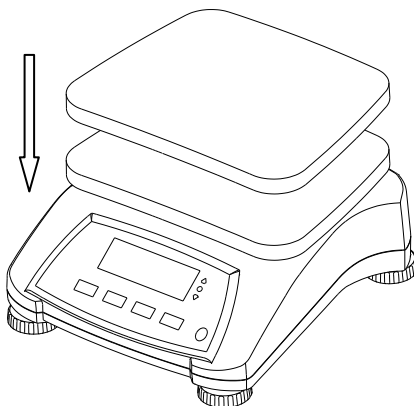
Regolare i piedini fino a quando la bolla di livello non si trova al centro del cerchio. Accertarsi che l'apparecchiatura sia livellata ogni volta che la sua posizione viene modificata.



Figura 2-2. Indicatore di livello

## 2.5 Alimentazione

Quando l'alimentazione a batteria non è necessaria, per avviare la bilancia è possibile utilizzare l'adattatore CA. Innanzitutto inserire la presa dell'adattatore nello spinotto di ingresso situato nella parte inferiore della bilancia secondo la descrizione fornita di seguito.

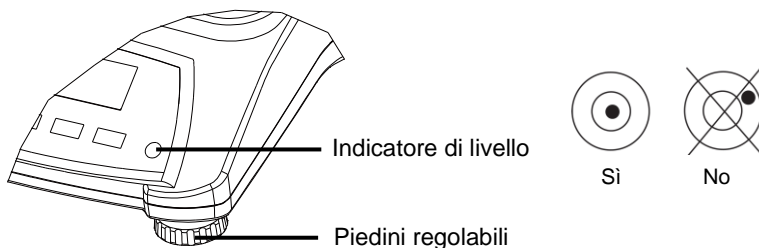

Figura 2-3. Inserimento della presa

Quindi collegare l'adattatore CA alla rete CA appropriata.



Figura 2-4. Collegamento dell'adattatore CA alla rete CA

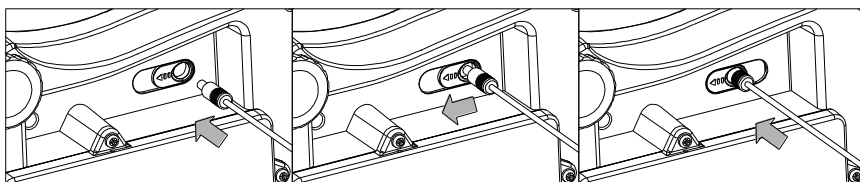

**Attenzione:** quando alimentata mediante l'adattatore CA, la bilancia può essere utilizzata solo in ambienti asciutti.

### 2.5.1 Alimentazione a batteria

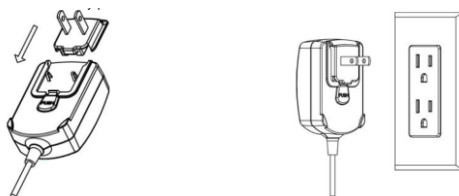
La bilancia può essere utilizzata immediatamente ad alimentazione elettrica. Lasciar caricare la batteria per 12 ore prima di utilizzare la bilancia con l'alimentazione a batteria. La bilancia passa automaticamente al funzionamento a batteria in caso di guasto di alimentazione o di rimozione del cavo di alimentazione. Con l'alimentazione elettrica, la bilancia è costantemente in carica, di conseguenza l'indicatore di carica della batteria (vedere voce 11 nella tabella 3-2) rimane acceso. È possibile utilizzare la bilancia durante il processo di carica e la batteria è protetta contro la carica eccessiva.

Per massimizzare il tempo di funzionamento, la batteria deve essere caricata a temperatura ambiente.

Durante il funzionamento a batteria, il simbolo della batteria indica il relativo stato di carica. Il simbolo lampeggia lentamente durante il processo di carica e si spegne quando la carica è completa.

**TABELLA 2-1**

Simbolo	Livello di carica
	Batteria in uso: Simbolo visualizzato

**Note:**

Quando il simbolo della batteria lampeggia velocemente indica un tempo di funzionamento residuo di circa 30 minuti.

Quando viene visualizzato il simbolo [Lo.BAt], la bilancia si spegne. Caricamento della bilancia in un ambiente asciutto.



**ATTENZIONE:** la batteria va sostituita solo da un rivenditore OHAUS autorizzato all'assistenza. La sostituzione della batteria con un'altra di tipo errato o il collegamento non corretto possono causare esplosioni. Smaltire la batteria al piombo in base alle prescrizioni delle leggi e delle normative locali.

## 3. FUNZIONAMENTO

### 3.1 Comandi



Figura 3-1. Pannello di controllo anteriore della Valor 4000W con display

TABELLA 3-1

Pulsante	Funzioni
<p><b>On/Zero</b> Off</p> <p>Yes</p>	<p>Pressione breve<sup>1</sup> (quando accesa): azzerà il display</p> <p>Pressione breve (quando spenta): accende la bilancia</p> <p>Pressione lunga<sup>2</sup> (quando accesa): spegne la bilancia</p> <p>Pressione breve (in Menu): seleziona/accetta l'impostazione visualizzata</p>
<p><b>M+</b> Units</p> <p>No</p>	<p>Pressione breve: accumula il peso o visualizza le informazioni accumulate a carico 0.</p> <p>Pressione lunga: passa tra le unità attive</p> <p>Pressione breve (in Menu): passa tra le impostazioni disponibili</p>
<p><b>Function</b> Mode</p> <p>Back</p>	<p>Pressione breve: avvia una risposta specifica della modalità di applicazione</p> <p>Pressione lunga: seleziona la modalità attiva</p> <p>Pressione breve (in Menu): ritorna alle impostazioni precedenti</p>
<p><b>Tare</b> Menu</p> <p>Exit</p>	<p>Pressione breve: immette/elimina un valore di tara</p> <p>Pressione lunga: accede al menu User (Utente)</p> <p>Pressione breve (in Menu): esce rapidamente dal menu User (Utente)</p>
	<p>È possibile programmare il sensore IR<sup>3</sup> come pulsante "touchless". Per le impostazioni disponibili, consultare la sezione 4.3 relativa al menu User (Utente).</p>

**Note:**

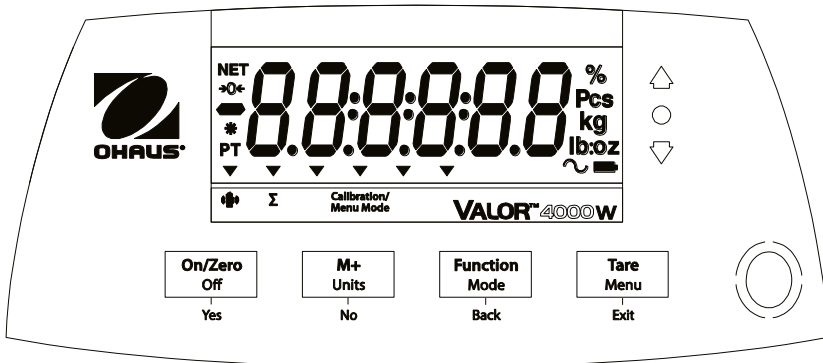
<sup>1</sup> Pressione breve: premere per meno di 2,5 secondi.

<sup>2</sup> Pressione lunga: tenere premuto per più di 2,5 secondi.

<sup>3</sup> Per attivare il sensore IR è possibile utilizzare le mani o un alto oggetto collocato a una specifica altezza (vedere la sezione 4.3) dal sensore. La distanza di attivazione del sensore varia in base alla natura riflettente dell'oggetto. In caso di attivazione involontaria legata a particolari situazioni, il sensore può essere spento.

Display



Figura 3-2. Display della Valor 4000W

TABELLA 3-2 Simboli del display

Elemento	Descrizione	Elemento	Descrizione
1	Simbolo NET	9	Simbolo taratura/menu Mode
2	Simbolo Centro di zero	10	Simbolo pesa dinamica*
3	Simbolo valori negativi	11	Simbolo stato di carica batteria
4	Simbolo peso stabile	12	Simbolo libbre, onces, libbre:onces
5	Simbolo tara predefinita*	13	Simboli grammi, chilogrammi
6	Simboli puntatore	14	Simbolo pezzi*
7	Simbolo sensore IR	15	Simbolo percentuale
8	Simbolo accumulazione		

Nota: \* non utilizzato

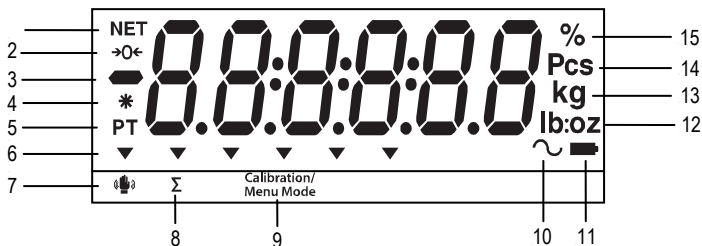

Figura 3-3. Display posteriore della Valor 4000W

Gli indicatori LED colorati posti sul lato destro del pannello di controllo vengono utilizzati in modalità di controllo peso (sezione 3.6) e si illuminano come illustrato di seguito:

- △ (Rosso) Carichi > limite massimo
- (Verde) Carichi ≥ limite minimo e ≤ limite massimo
- ▽ (Giallo) Carichi < limite minimo

### 3.2 Accensione/spengimento della bilancia

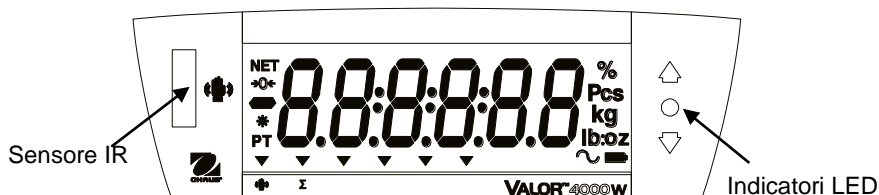
Per accendere la bilancia tenere premere il tasto **On/Zero Off**. La bilancia effettua un test del display, che visualizza per un attimo la versione del software e quindi accede alla modalità di pesa attiva.

Per spegnere la bilancia, tenere premuto il pulsante **On/Zero Off** fino a che non viene visualizzata la scritta OFF.

### 3.3 Taratura iniziale

Per ottenere risultati precisi, è necessario tarare la bilancia al primo utilizzo. Prima di eseguire l'operazione, accertarsi di disporre del peso di taratura adatto, in base a quanto indicato nella tabella 3-3.

Tenere premuto **Menu** fino a quando non viene visualizzato **[MENU]** (Menu).

Quando il pulsante viene rilasciato, sul display viene visualizzato **[C.R.L.]**. Premere **Yes** (Sì) per accettare, viene quindi visualizzato **[SPAN]**. Premere nuovamente **Yes** (Sì) per avviare la taratura a intervallo. Mentre viene memorizzata la lettura dello zero **[--C--]** lampeggia. Quindi, sul display viene visualizzato il valore del peso della taratura. Disporre la massa specificata per la taratura sul vassoio e premere **Yes** (Sì). Mentre viene memorizzata la lettura **[--C--]** lampeggia. La bilancia ritorna alla modalità di applicazione precedente ed è pronta per l'uso.

Nel caso in cui il procedimento di taratura non sia stato eseguito correttamente oppure in caso di utilizzo del peso sbagliato viene visualizzato il messaggio **[Err 3.0 CRL]**.

Il processo di taratura può essere interrotto spegnendo la bilancia.

**TABELLA 3-3**

Massa necessaria per la taratura a intervallo (venduta separatamente)			
Max	Massa <sup>1</sup>	Max	Massa <sup>1</sup>
1500g	1,5kg/3lb	6000g	6kg/15lb
3000g	3kg/6lb	15000g	15kg/30lb

Nota: <sup>1</sup> le masse in libbre sono utilizzate per la taratura dell'unità in lb.

### 3.4 Modalità di pesa

1. Tenere premuto **Mode** (Modalità) fino a quando non viene visualizzato **[WEIGHT]** (Peso).
2. Se necessario, disporre un contenitore vuoto sul vassoio e premere **Tare** (Tara).
3. Aggiungere un campione sul vassoio o nel contenitore. Sul display viene visualizzato il peso del campione.

### 3.5 Modalità Percentuale

Questa modalità misura il peso di un campione come percentuale di un peso di riferimento.

1. Tenere premuto **Mode** (Modalità) fino a quando non viene visualizzato [**PErCt%**] (Percentuale). Viene quindi visualizzato [**CLr.rEF**] (Eliminare riferimento).  
**Note:** premere **Function** (Funzione) per visualizzare il peso di riferimento corrente.  
Se non sono memorizzati dati di riferimento, viene visualizzato, [**SEt.rEF**] (Impostare riferimento). Premere **Yes** (Sì) per impostare i dati di riferimento.
2. Premere **No** per utilizzare il peso di riferimento memorizzato e passare alla fase 6.
3. Se necessario, disporre un contenitore vuoto sul vassoio e premere **Tare** (Tara). Premere **Yes** (Sì) per stabilire un nuovo riferimento. Sulla bilancia viene visualizzato [**Pwt.rEF**] (Mettere riferimento).
4. Aggiungere il materiale di riferimento desiderato nel contenitore. Premere **Yes** (Sì) per memorizzare il peso di riferimento. Sul display viene visualizzato 100%.
5. Rimuovere il materiale di riferimento. Se necessario, disporre un contenitore vuoto sul vassoio e premere **Tare** (Tara).
6. Aggiungere il materiale campione. Sul display viene visualizzata la percentuale del campione confrontata con il peso di riferimento.
7. Per cancellare i dati di riferimento memorizzati, tenere premuto **Mode** (Modalità) fino a quando non viene visualizzato [**PErCt%**]. Premere **Yes** (Sì) quando viene visualizzato [**CLr.rEF**].

### 3.6 Modalità di controllo peso

Questa modalità stabilisce i limiti superiore e inferiore di peso per le procedure di controllo porzione.

1. Tenere premuto **Mode** (Modalità) fino a quando non viene visualizzato [**CHCt%**] (Controllo). Viene quindi visualizzato [**CLr.rEF**] (Eliminare riferimento).  
**Note:** premere **Function** (Funzione) per visualizzare i limiti superiore e inferiore del peso di riferimento.  
Se non sono memorizzati dati di riferimento, viene visualizzato , [**SEt.rEF**] (Impostare riferimento). Premere **Yes** (Sì) per impostare i dati di riferimento.
2. Premere **No** per utilizzare i limiti del peso di riferimento memorizzato e passare alla fase 5.
3. Premere **Yes** (Sì) per stabilire nuovi valori di riferimento. Sulla bilancia viene quindi visualizzato [**SEt. L0**] (Imposta inferiore). Premere **Yes** (Sì) per visualizzare il valore del limite "inferiore". Premere **Yes** (Sì) per accettare o **No** per modificare il valore del limite "inferiore". Viene quindi visualizzato il valore memorizzato con la prima cifra evidenziata [ **00.000** kg]. Premere ripetutamente **No** fino a quando non viene visualizzato il numero desiderato. Premere **Yes** (Sì) per accettare ed evidenziare la cifra successiva. Ripetere fino a quando tutte le cifre non sono corrette. Premere **Yes** (Sì) per accettare il valore del limite "inferiore", viene visualizzato [**SEt. H 1**] (Imposta superiore).
4. Ripetere la stessa procedura per accettare o modificare il valore "superiore".
5. Se necessario, disporre un contenitore vuoto sul vassoio e premere **Tare** (Tara). Disporre il materiale campione sul vassoio o nel contenitore. Se il peso del campione è inferiore al limite minimo dell'intervallo di peso di destinazione,

si accende il LED giallo. Se il campione rientra nell'intervallo di peso di destinazione, si accende il LED verde. Se il campione è superiore al limite massimo dell'intervallo di peso di destinazione, si accende il LED rosso.

6. Per cancellare i dati di riferimento memorizzati, tenere premuto **Mode** (Modalità) fino a quando non viene visualizzato [**CHCC**] (Controllo). Premere **Yes** (Sì) quando viene visualizzato [**CLr.rEF**] (Cancellare riferimento).

### 3.7 Accumulazione

L'accumulazione può essere utilizzata in combinazione con ciascuna modalità di applicazione. Questa funzione consente di memorizzare il totale di una serie di misurazioni di peso.

1. Premere il tasto **M+** per aggiungere il peso ai dati di accumulazione. L'icona  $\Sigma$  continua a lampeggiare finché il peso non viene rimosso.

**Nota:** quando l'accumulazione è impostata su AUTO nel menu di impostazione, non è necessario premere il tasto **M+**.

2. Una volta liberato il vassoio, premere il tasto **M+** per visualizzare le informazioni statistiche dei dati di accumulazione.
3. Per cancellare i dati di accumulazione, premere il tasto **Tare** (Tara) mentre sono visualizzate le informazioni statistiche dei dati di accumulazione. Sul display viene visualizzato [**CLr.rCC**]. Premere il tasto **Yes** (Sì) per eliminare i dati memorizzati e tornare alla modalità corrente.

**Note:** nel totale di accumulazione vengono memorizzati solo i pesi stabili.

Per impedire che al totale venga aggiunto più volte lo stesso peso, è necessario reimpostare il carico sul vassoio su un valore entro 0 prima di poter aggiungere il carico successivo.

Quando l'opzione Legale per il commercio è disattiva, il display deve restituire un valore 0 come lordo, un valore 0 o un valore negativo come netto; quando l'opzione Legale per il commercio è attiva, il display deve ritornare a 0 come lordo. Altrimenti, l'icona  $\Sigma$  continua a lampeggiare.

I carichi lordo e netto non possono essere sommati tra loro. Se il primo carico è un peso lordo, anche i carichi successivi devono essere pesi lordi. Se il primo carico è un peso netto, anche i carichi successivi devono essere pesi netti.

Il numero massimo di accumulazioni è 9999.

Modificando la modalità, i dati accumulati vengono eliminati.



**Esempio di accumulazione:**

In modalità di pesa; impostazione sottomenu **ΣΣΣΣΣΣ**,  
selezionare **ΣΣΣΣΣΣ**:

**ΣΣΣΣΣΣ**

Se necessario, disporre un contenitore vuoto sul vassoio e premere **Tare** (Tara).

Fase i. Mettere il peso (0,04 kg) sul vassoio e premere il tasto **M+**

\* **0.040** kg

Fase i. L'icona **Σ** continua a lampeggiare finché il peso non viene rimosso.

\* **0.030** kg

Fase ii. Rimuovere il peso dal vassoio. Mettere un altro peso (0,03 kg) e premere il tasto **M+**:

\* **0.000** kg

Fase iii. Rimuovere il peso dal vassoio:

Fase iv. Premere il tasto **M+** per visualizzare le informazioni statistiche:

**n 2**  
**ΣΣΣΣΣΣ**  
**0.070** kg  
**ΣΣ ΣΣ**  
**0.030** kg  
**ΣΣΣΣΣΣ**  
**0.040** kg

Fase v. Se necessario eseguire la fase 3 per cancellare i dati di accumulazione.

## 4. IMPOSTAZIONI DI MENU

Il menu User (Utente) consente di personalizzare le impostazioni della bilancia.

### 4.1 Navigazione nei menu

**Menu User (Utente):**

<i>Menu</i>	<i>C.A.L</i>	<i>S.E.t.U.P</i>	<i>r.E.A.d</i>	<i>M.O.d.E</i>	<i>U.n.i.t</i>	<i>L.O.C.k</i>	<i>E.n.d</i>
<i>Voci del menu:</i>	<i>Span</i>	<i>Reset</i>	<i>Reset</i>	<i>Reset</i>	<i>kg</i>	<i>Reset</i>	
	<i>Lin</i>	<i>Pwr.Un</i>	<i>Stable</i>	<i>Percnt</i>	<i>g</i>	<i>L.Cal</i>	
	<i>GEO</i>	<i>A.Tare</i>	<i>Filter</i>	<i>Check</i>	<i>oz</i>	<i>L.Setup</i>	
	<i>End</i>	<i>Ir.Func</i>	<i>AZT</i>	<i>End</i>	<i>lb</i>	<i>L.Read</i>	
		<i>Ir.Adj</i>	<i>Light</i>		<i>lb:oz</i>	<i>L.Mode</i>	
		<i>Accum</i>	<i>Sleep</i>		<i>End</i>	<i>L.Unit</i>	
		<i>End</i>	<i>A.Off</i>			<i>End</i>	
			<i>End</i>				

**Note:**

Alcune unità/modalità potrebbero non essere disponibili su tutti i modelli.

L'attivazione della funzione LEGAL FOR TRADE (Omologazione per transazioni commerciali) (vedere la sezione 4.9) ha effetto di menu.

### Per accedere alla modalità Menu

Tenere premuto **Menu** fino a quando non viene visualizzato [MENU] (Menu).

Quando viene rilasciato, verrà visualizzato il primo sottomenu, [C.R.L].

Premere **Yes** (Sì) per accedere al sottomenu visualizzato, oppure **No** per avanzare al successivo.

Se si seleziona un sottomenu viene visualizzata la prima voce del menu. Premere **Yes** (Sì) per visualizzare l'impostazione della voce del menu o **No** per avanzare alla voce successiva del menu. Durante la visualizzazione delle impostazioni, premere **Yes** (Sì) per accettarle o **No** per modificarle. Quando viene visualizzato [End] (Fine), premere **Yes** (Sì) per tornare al sottomenu successivo o **No** per tornare alla prima voce del menu corrente. Le impostazioni in **grassetto** sono quelle predefinite.

**Nota:** in modalità Menu è visualizzato l'indicatore della modalità di taratura/menu.

## 4.2 Menu Cal (Taratura)

Accedere a questo menu per eseguire le tarature.

- **Span [SPAN]** (yes, no)  
Avvia una procedura di taratura a intervallo (zero e intervallo).
- **Lin [L IN]** (yes, no)  
Avvia la procedura di taratura lineare (zero, a punto centrale e a intervallo).
- **GEO [GEO]**  
Il fattore di regolazione in base all'area geografica di appartenenza (GEO) viene impiegato per regolare la taratura in base alla località in cui si è attualmente. Le impostazioni consentite sono da 0 a 31, 12 è l'impostazione predefinita. Fare riferimento alla tabella 4-1 per determinare il fattore GEO corrispondente alla propria area geografica.
- **End Cal [End]**  
Passa al menu successivo o ritorna all'inizio del menu corrente.

## 4.3 Menu Setup (Impostazione)

Accedere a questo menu per definire i parametri della bilancia.

- **Reset [RESET]** (no, yes)  
Ripristina le impostazioni di fabbrica del menu di impostazione.
- **Power on unit (Unità di misura all'accensione) [PWR.UA]** (auto, kg, g, lb, oz, lb:oz)  
Imposta l'unità di misura visualizzata all'avvio
- **Auto Tare (Tara automatica) [A.T.A-E]** (off, on, on-acc)  
Imposta la funzionalità di tara automatica. Se è selezionato "on", ovvero la funzionalità è attivata, il primo peso lordo stabile sarà la tara. Se è selezionato "on-acc", vengono tarati i carichi lordi stabili entro i limiti di accettazione (in modalità di controllo peso)
- **IR Function [IR.FUNC]** (off, tare)  
Imposta la funzionalità del sensore IR.
- **IR Adj [IR.ADJ]** (hi, low)  
Imposta il livello di rilevamento del sensore IR.  
(Per riferimento: Hi (alto): ~ 100 mm / 4 in; Low (basso): ~ 50mm / 2 in)
- **Accumulation [ACCUM]** (off, auto, manu)  
Imposta la funzionalità di accumulazione.

- **End Setup [End]**  
Passa al menu successivo o ritorna all'inizio del menu corrente.

#### 4.4 Menu Read (Lettura)

Accedere a questo menu per impostare le preferenze dell'utente.

- **Reset [RESET] (no, yes)**  
Ripristina le impostazioni di fabbrica del menu di lettura.
- **Stable Range [STABLE] (0.5, 1, 2, 5)**  
Imposta l'intervallo di variazione della lettura prima della scomparsa del simbolo di stabilità.
- **Filter [FILTER] (low, medium, high)**  
Imposta il valore di filtraggio del segnale.
- **Auto-Zero Tracking [AZT] (off, 0.5, 1, 3)**  
Imposta la funzionalità di controllo automatico dello zero.
- **Light [LIGHT] (hi, med, low)**  
Imposta la funzionalità di retroilluminazione.
- **Sleep [SLEEP] (off, on)**  
Imposta il tempo di spegnimento automatico del display.
- **Auto off [A.OFF] (off, 1, 5, 10)**  
Imposta la funzionalità di spegnimento automatico.
- **End Readout [End]**  
Passa al menu successivo o ritorna all'inizio del menu corrente.

#### 4.5 Menu Mode (Modalità)

Accedere a questo menu per attivare le modalità in modo da renderle disponibili tramite il pulsante Mode (Modalità). La modalità di peso è sempre attiva per impostazione predefinita.

- **Reset [RESET] (no, yes)**  
Ripristina le impostazioni di fabbrica del menu Mode.
- **Percent [PERCENT] (off, on)**  
Imposta lo stato.
- **Check [CHECK] (off, on)**  
Imposta la sotto-modalità.
- **End Mode [End]**  
Passa al menu successivo o ritorna all'inizio del menu corrente.

#### 4.6 Menu Unit (Unità di misura)

Questo menu attiva le unità di misura in modo che siano disponibili tramite il pulsante **Units** (Unità di misura). Per essere attive, le unità di misura nel menu vanno impostate su "on".

**Nota:** le unità disponibili possono variare a seconda del modello e delle normative locali.

## 4.7 Menu Lock (Blocco)

Il menu di blocco è un'opzione software che consente di bloccare le impostazioni del menu per evitare che vengano alterate.

- **Reset [rESEt]** (no, yes)  
Ripristina le impostazioni di fabbrica del menu di blocco.
- **Lock Cal [L.CAL]** (off, on)  
Imposta lo stato.
- **Lock Setup [L.SETUP]** (off, on)  
Imposta lo stato.
- **Lock Read [L.READ]** (off, on)  
Imposta lo stato.
- **Lock Mode [L.MODE]** (off, on)  
Imposta lo stato.
- **Lock Unit [L.UNIT]** (off, on)  
Imposta lo stato.
- **End Lock [End]**  
Passa al menu successivo o ritorna all'inizio del menu corrente.

## 4.8 Menu End (Fine)

Premere Yes (sì) per passare al menu di taratura. Premere 'No' per uscire dal menu e tornare alla modalità di applicazione corrente.

TABELLA 4-1. CODICI GEO

Latitudine		Altitudine in metri											
		0	325	650	975	1300	1625	1950	2275	2600	2925	3250	
		325	650	975	1300	1625	1950	2275	2600	2925	3250	3575	
Latitudine		Altitudine in piedi											
		0	1060	2130	3200	4260	5330	6400	7460	8530	9600	10660	11730
		1060	2130	3200	4260	5330	6400	7460	8530	9600	10660	11730	
Valore GEO													
0°00'	5°46'	5	4	4	3	3	2	2	1	1	0	0	
5°46'	9°52'	5	5	4	4	3	3	2	2	1	1	0	
9°52'	12°44'	6	5	5	4	4	3	3	2	2	1	1	
12°44'	15°06'	6	6	5	5	4	4	3	3	2	2	1	
15°06'	17°10'	7	6	6	5	5	4	4	3	3	2	2	
17°10'	19°02'	7	7	6	6	5	5	4	4	3	3	2	
19°02'	20°45'	8	7	7	6	6	5	5	4	4	3	3	
20°45'	22°22'	8	8	7	7	6	6	5	5	4	4	3	
22°22'	23°54'	9	8	8	7	7	6	6	5	5	4	4	
23°54'	25°21'	9	9	8	8	7	7	6	6	5	5	4	
25°21'	26°45'	10	9	9	8	8	7	7	6	6	5	5	
26°45'	28°06'	10	10	9	9	8	8	7	7	6	6	5	
28°06'	29°25'	11	10	10	9	9	8	8	7	7	6	6	
29°25'	30°41'	11	11	10	10	9	9	8	8	7	7	6	
30°41'	31°56'	12	11	11	10	10	9	9	8	8	7	7	
31°56'	33°09'	12	12	11	11	10	10	9	9	8	8	7	
33°09'	34°21'	13	12	12	11	11	10	10	9	9	8	8	
34°21'	35°31'	13	13	12	12	11	11	10	10	9	9	8	
35°31'	36°41'	14	13	13	12	12	11	11	10	10	9	9	
36°41'	37°50'	14	14	13	13	12	12	11	11	10	10	9	
37°50'	38°58'	15	14	14	13	13	12	12	11	11	10	10	
38°58'	40°05'	15	15	14	14	13	13	12	12	11	11	10	
40°05'	41°12'	16	15	15	14	14	13	13	12	12	11	11	
41°12'	42°19'	16	16	15	15	14	14	13	13	12	12	11	
42°19'	43°26'	17	16	16	15	15	14	14	13	13	12	12	
43°26'	44°32'	17	17	16	16	15	15	14	14	13	13	12	
44°32'	45°38'	18	17	17	16	16	15	15	14	14	13	13	
45°38'	46°45'	18	18	17	17	16	16	15	15	14	14	13	
46°45'	47°51'	19	18	18	17	17	16	16	15	15	14	14	
47°51'	48°58'	19	19	18	18	17	17	16	16	15	15	14	
48°58'	50°06'	20	19	19	18	18	17	17	16	16	15	15	
50°06'	51°13'	20	20	19	19	18	18	17	17	16	16	15	
51°13'	52°22'	21	20	20	19	19	18	18	17	17	16	16	
52°22'	53°31'	21	21	20	20	19	19	18	18	17	17	16	
53°31'	54°41'	22	21	21	20	20	19	19	18	18	17	17	
54°41'	55°52'	22	22	21	21	20	20	19	19	18	18	17	
55°52'	57°04'	23	22	22	21	21	20	20	19	19	18	18	
57°04'	58°17'	23	23	22	22	21	21	20	20	19	19	18	
58°17'	59°32'	24	23	23	22	22	21	21	20	20	19	19	
59°32'	60°49'	24	24	23	23	22	22	21	21	20	20	19	
60°49'	62°90'	25	24	24	23	23	22	22	21	21	20	20	
62°90'	63°30'	25	25	24	24	23	23	22	22	21	21	20	
63°30'	64°55'	26	25	25	24	24	23	23	22	22	21	21	
64°55'	66°24'	26	26	25	25	24	24	23	23	22	22	21	
66°24'	67°57'	27	26	26	25	25	24	24	23	23	22	22	
67°57'	69°35'	27	27	26	26	25	25	24	24	23	23	22	
69°35'	71°21'	28	27	27	26	26	25	25	24	24	23	23	
71°21'	73°16'	28	28	27	27	26	26	25	25	24	24	23	
73°16'	75°24'	29	28	28	27	27	26	26	25	25	24	24	
75°24'	77°52'	29	29	28	28	27	27	26	26	25	25	24	
77°52'	80°56'	30	29	29	28	28	27	27	26	26	25	25	
80°56'	85°45'	30	30	29	29	28	28	27	27	26	26	25	
85°45'	90°00'	31	30	30	29	29	28	28	27	27	26	26	

## 4.9 Omologazione per transazioni commerciali

Quando la bilancia viene utilizzata per il commercio o per un'applicazione con approvazione legale, deve essere configurata, verificata e sigillata nel rispetto delle normative locali su pesi e misure. Ricade sotto la responsabilità dell'acquirente accertarsi che vengano soddisfatti tutti i requisiti normativi necessari.

### 4.9.1 Etichetta di capacità

È necessario che accanto a ciascun display venga applicata un'etichetta che indichi la capacità e la leggibilità della bilancia. Se le etichette di capacità sono state già applicate prima della consegna, non sono richieste altre operazioni. Se invece non sono già applicate, sono disponibili nel materiale di imballaggio. Applicare le etichette sopra i display come indicato nella Figura 4-1.

**Nota:** le etichette di capacità si rompono quando vengono rimosse, pertanto applicarle una sola volta.



Figura 4-1. Posizione delle etichette di capacità anteriore e posteriore

### 4.9.2 Impostazioni

Prima della verifica e della sigillatura, effettuare le seguenti operazioni:

1. Impostare Legal For Trade (Omologazione per transazioni commerciali) su OFF
2. Verificare che le impostazioni del menu rispettino le normative locali su pesi e misure.
3. Eseguire la taratura, come illustrato nella Sezione 3.3.
4. Impostare Legal For Trade (Omologazione per transazioni commerciali) su ON

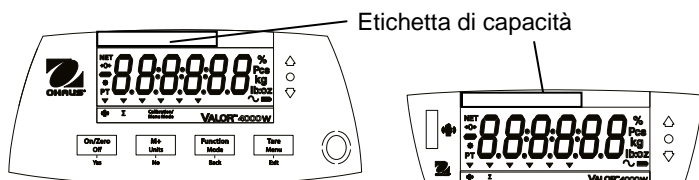
Per modificare l'impostazione LFT (Legal For Trade, Omologazione per transazioni commerciali), attenersi alla seguente procedura:



**Attenzione:** quando si accede alla parte inferiore della bilancia, evitare che la bilancia capovolta gravi sul vassoio o sulla piattaforma inferiore. Posizionare la bilancia sul lato.

1. Spegner la bilancia.
2. Rimuovere il coperchio di sicurezza sotto la bilancia e accedere ai due piedini situati in un alloggiamento (vedere la Figura 4-2). Accorciare i piedini (è possibile utilizzare un cacciavite a lama piatta) e contemporaneamente accendere la bilancia. La bilancia esegue la procedura di avvio, quindi nel display viene visualizzato lo stato corrente [LFT 00FF] (LFT OFF, sbloccato) o [LFT 00FF] (LFT ON, bloccato). Premere il tasto 'No' per modificare tale impostazione oppure premere il tasto 'Yes' per confermarne lo stato.



Figura 4-2. Piedini LFT.

**Nota:** l'attivazione della funzione Legal for Trade (Omologazione per transazioni commerciali) ha effetto sulle seguenti impostazioni di menu:

- Il menu di taratura (**C.A.L**) non è accessibile
- Menu unità è bloccata l'impostazione corrente
- L'impostazione Stable Range (Gamma stabile) è bloccata su 1d
- L'impostazione di controllo automatico dello zero è impostata su 0,5d
- Menù sensori IR e filtro può essere bloccato con le impostazioni correnti, se richiesto da pesi e misure locali regolamenti

3. Rimettere il coperchio di sicurezza.

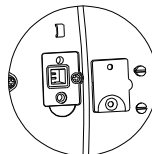
### 4.9.3 Verifica e sigillatura

Le procedure di verifica devono essere eseguite da un responsabile delle normative di peso e misure locali o da un assistente autorizzato.

#### 4.9.3.1 Sigilli fisici

Nelle giurisdizioni in cui è previsto l'uso dei sigilli fisici, per evitare alterazioni delle impostazioni il responsabile delle normative di peso e misure locali o un assistente autorizzato devono applicare un sigillo di sicurezza. Per i metodi di sigillatura, fare riferimento alle illustrazioni in basso.



Figura 4-3. Sigillatura

#### 4.9.3.2 Sigillo per l'iter di verifica (solo USA e Canada)

Per le giurisdizioni in cui viene utilizzato il metodo di sigillatura per l'iter di verifica, la configurazione corrente e i valori del contatore degli eventi di taratura al momento della sigillatura devono essere registrati dai responsabili per le normative locali di pesi e misure o da un agente autorizzato. Tali valori saranno confrontati con i valori registrati durante le future ispezioni.

**Nota:** la modifica al valore del contatore degli eventi è equivalente alla rottura del sigillo fisico.

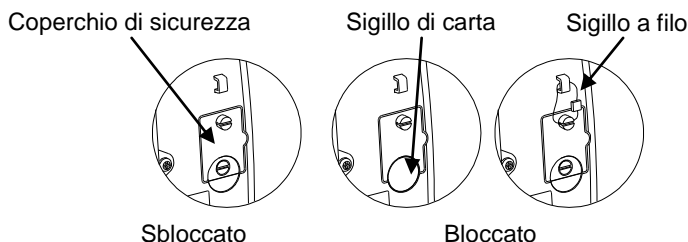
L'iter di verifica si serve di due contatori di eventi per registrare le modifiche alla configurazione e alle impostazioni di taratura.

- Il contatore di eventi di configurazione (CFG) inserisce l'indice 1 nelle seguenti condizioni:
  - Quando l'impostazione LFT passa da ON a OFF.
  - Quando si esce dal menu dopo la modifica di una o più delle seguenti voci: Stable Range (Gamma stabile), AZT (Controllo dello zero automatico), Filter, IR Function e Units (Unità di misura) (kg, g, kg, g, libbre, once, libbre:once).

- Il contatore di eventi di taratura (CAL) inserisce l'indice 1 quando all'uscita del menu sono state eseguite modifiche alla taratura a intervallo o alle impostazioni geografiche.

**Nota:** il contatore inserisce l'indice solo una volta, anche se sono state modificate diverse impostazioni.

È possibile visualizzare i contatori degli eventi tenendo premuto il tasto MENU. Mentre il pulsante viene tenuto premuto, sul display viene visualizzato MENU seguito da Audit (Verifica).



Rilasciare il pulsante nel momento in cui viene visualizzato Audit (Verifica) per vedere le informazioni dell'iter di verifica.



Le informazioni dell'iter di verifica vengono visualizzate nei formati CFGxxx e CALxxx.



La bilancia torna quindi al normale funzionamento.



## 5. MANUTENZIONE

### 5.1 Pulizia

Il telaio può essere pulito, se necessario, con un panno inumidito con un detergente delicato. Non utilizzare solventi, prodotti chimici, alcol, ammoniaca o abrasivi per pulire il telaio o i pannelli di controllo.

### 5.2 Pulizia del vassoio di plastica

#### 5.2.1 Disinstallazione e pulizia del vassoio di plastica

Per pulire il vassoio di plastica procedere come segue:

1. Rimuovere il vassoio in acciaio inossidabile
2. Rimuovere le quattro viti ad alette che fissano il coperchio della batteria.
3. Disinserire i due ganci della batteria e rimuovere la batteria.
4. Con un cacciavite a stella, rimuovere le due viti nella parte inferiore del comparto batteria.
5. Rimuovere il vassoio di plastica.
6. Pulire il vassoio di plastica.





Figura 5-1. Pulizia del vassoio

### 5.2.2 Reinstallazione del vassoio dopo la pulizia

Per reinstallare il vassoio di plastica, procedere come segue (vedere anche la procedura della Figura 5-1, in ordine inverso):

1. Con un cacciavite a stella, fissare il vassoio di plastica all'alloggiamento con due viti.
2. Inserire la batteria nel comparto batteria e fissare i due appositi ganci. Collegare il cavo rosso al polo positivo (rosso) della batteria e il cavo nero al polo negativo (nero) della batteria.
3. Fissare il coperchio della batteria con le quattro viti ad alette.
4. Raddrizzare la bilancia e installare il vassoio in acciaio inox.

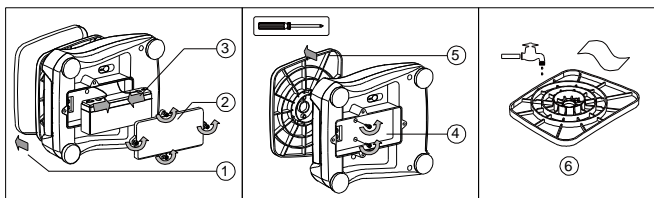

**Attenzione:** se la batteria non viene collegata correttamente potrebbe esplodere.

### 5.3 Individuazione guasti

La tabella seguente elenca alcuni problemi comuni, le loro cause possibili e le varie soluzioni.

Se il problema persiste, contattare OHAUS o un rivenditore autorizzato.

TABELLA 5-1

Sintomo	Causa possibile	Soluzione
Impossibile accendere la bilancia	Bilancia non alimentata Batteria scarica	Verificare i collegamenti, l'alimentazione elettrica e se la batteria è carica.
Scarsa precisione	Taratura impropria Ambiente non stabile	Eseguire taratura Spostare la bilancia in una posizione adatta
Impossibile eseguire la taratura	Ambiente non stabile Peso di taratura non corretto	Spostare la bilancia in una posizione adatta Utilizzare un peso di taratura corretto
Impossibile accedere alla modalità	Modalità non attivata	Accedere al menu e attivare la modalità
Impossibile accedere all'unità	Unità non abilitata	Accedere al menu e abilitare l'unità
<b>LD rEF</b>	Peso di riferimento troppo basso	Aumentare il peso di riferimento.
<b>Err 3.0 CAL</b>	Peso di taratura non corretto	Per i pesi corretti, consultare la tabella 3-3
<b>Err 0.1 "LOAd"</b>	Intervallo zero all'accensione superato	Liberare il vassoio
<b>Err 0.2 "LOAd"</b>	Intervallo zero all'accensione non raggiunto	Installare il vassoio
<b>Err 0.3 "LOAd"</b>	Sovraccarico	Il carico supera la capacità massima della bilancia
<b>Err 0.4 "LOAd"</b>	Sottocarico	Letture inferiori all'intervallo minimo, riposizionare il piatto.
<b>Err 0.5 "tArE"</b>	Tara fuori intervallo	Il valore della tara supera il massimo consentito.

<b>Err 9 dAtA</b>	Errore dati interno.	Contattare un assistente autorizzato
<b>Err 13 mEMm</b>	Scrittura su EEPROM non riuscita.	Contattare un assistente autorizzato
<b>Err 53 C.SUPm</b>	Dati checksum non validi	Contattare un assistente autorizzato
<b>Lo.bAtE</b>	La batteria è scarica	Collegare l'alimentazione e ricaricare la batteria
<b>NO.ACC</b>	I pesi lordi e netti non possono essere accumulati.	Accumulare solo pesi lordi o netti.
La batteria non si carica completamente	Batteria difettosa	Far sostituire la batteria da un rivenditore OHAUS autorizzato per l'assistenza.

## 5.4 Informazioni relative all'assistenza

Se la sezione Individuazione guasti non risolve o non descrive il problema riscontrato, contattare l'assistenza tecnica autorizzata OHAUS. Consultare il sito Web [www.ohaus.com](http://www.ohaus.com) per individuare l'ufficio OHAUS più vicino. Il personale specializzato OHAUS addetto alla manutenzione dei prodotti sarà disponibile per l'assistenza.

## 6. DATI TECNICI

I dati tecnici sono validi per le seguenti condizioni ambientali:

Solo per uso interno

Temperatura di funzionamento: da -10°C (14°F) a 40°C (104°F)

Umidità relativa: dal 10 al 90% di umidità relativa, senza condensa

Altitudine: fino a 2000 m

Alimentazione elettrica: adattatore CA (in dotazione) con uscita da 12 V CC 0,84 A, batteria ricaricabile interna al piombo sigillata

Fluttuazioni di tensione di alimentazione: fino al  $\pm 10\%$  rispetto alla tensione nominale

Categoria d'installazione: II

Grado di inquinamento: 2

### 6.1 Specifiche tecniche

TABELLA 6-1

MODELLO	V41PWE1501T V41PWE1501T	V41PWE3T V41XWE3T	V41PWE6T V41XWE6T	V41PWE15T V41XWE15T
Capacità x Leggibilità (max x d non approvato)	1,5 kg x 0,0002 kg 1500 g x 0,2 g 3 lb x 0,0005 lb 48 oz x 0,01 oz	3 kg x 0,0005 kg 3000 g x 0,5 g 6 lb x 0,001 lb 96 oz x 0,02 oz	6 kg x 0,001 kg 6000 g x 1 g 15 lb x 0,002 lb 240 oz x 0,05 oz	15 kg x 0,002 kg 15000 g x 2 g 30 lb x 0,005 lb 480 oz x 0,1 oz
Massima risoluzione visualizzata	7500	6000	6000	7500
Capacità X Leggibilità (max x e approvato)	1,5 kg x 0,0005 kg 1500 g x 0,5 g 3 lb x 0,001 lb 48 oz x 0,02 oz	3 kg x 0,001 kg 3000 g x 1 g 6 lb x 0,002 lb 96 oz x 0,05 oz	6 kg x 0,002 kg 6000 g x 2 g 15 lb x 0,005 lb 240 oz x 0,1 oz	15 kg x 0,005 kg 15000 g x 5 g 30 lb x 0,01 lb 480 oz x 0,2 oz
Risoluzione approvata	3000	3000	3000	3000
Ripetibilità	0,0005 kg	0,001 kg	0,002 kg	0,005 kg
Linearità	$\pm 0,0005$ kg	$\pm 0,001$ kg	$\pm 0,002$ kg	$\pm 0,005$ kg
Unità di misura*	Modelli non approvati: g, kg, lb, oz, lb:oz Modelli approvati CE e OIML: g, kg Modelli approvati dalla Measurement Canada e dalla NTEP: g, kg, lb, oz			
Intervallo di tara	A capacità per sottrazione			
Tempo di stabilizzazione	$\leq 0,5$ secondi			
Protezione da sovraccarico sicura	150% della portata della bilancia			
Display peso	LED rosso x 2 (anteriore e posteriore) 6 cifre, 7 segmenti, altezza caratteri 20,5 mm/0,8 in			
Tastiera	Quattro pulsanti			
Modalità applicative	Peso, percentuale, controllo peso, (ognuna con funzione di accumulazione)			

Tempo di funzionamento della batteria (a 20°C)	Tipicamente 50 ore con carica completa 12 ore.	
Costruzione	V41PW: involucro in ABS con piattaforma in acciaio inox 304 V41PW: ABS alloggiamento inferiore con 304 alloggiamento superiore in acciaio e piattaforma	
Grado di protezione	IPX8	
Dimensioni del vassoio	<b>A</b>	<b>C</b> 190 x 242 mm/7,5 x 9,5 in
Classe di approvazione	III	
Peso netto	V41PW: 3.0 kg/6,6 lb; V41XW: 3.9 kg / 8,6 lb	
Peso di spedizione	V41PW: 4.0 kg/8,8 lb; V41XW: 4.9 kg/10,8 lb	
Dimensioni di spedizione	410 x 370 x 220 mm / 16.1 x 14.6 x 8.7 in	

**Nota:** Spegnerre lb: oz unità con LFT ON

## 6.2 illustrazioni e dati dimensionali

**B**

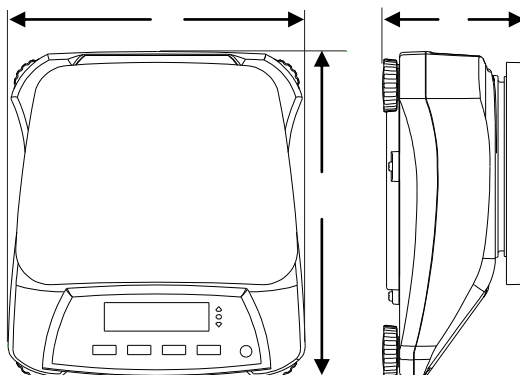





**TABELLA 6-2**

	<b>V41PW</b>
<b>A</b>	256 mm / 10,1 in
<b>B</b>	280 mm / 11,0 in
<b>C</b>	121 mm / 4,8 in
	<b>V41XW</b>
<b>A</b>	256 mm / 10,1 in
<b>B</b>	288 mm / 11,3 in
<b>C</b>	124 mm / 4,9 in

Figura 6-1. Dimensioni

### 6.3 Conformità

La conformità agli standard seguenti viene indicata dalla presenza del marchio corrispondente sul prodotto.

Marchio	Standard
	Questo prodotto è conforme alla direttiva Compatibilità elettromagnetica (EMC) 2004/108/CE alla direttiva Bassa tensione 2006/95/CE e alla direttiva per gli Strumenti di pesa non automatici 2009/23/CE.. La Dichiarazione di conformità è disponibile on-line all'indirizzo <a href="http://europe.ohaus.com/europe/en/home/support/compliance.aspx">europe.ohaus.com/europe/en/home/support/compliance.aspx</a> .
	AS/NZS CISPR 11
	CAN/CSA-C22.2 N. 61010-1-12, UL Std. N. 61010-1 (3a edizione)
	NSF/ANSI 169–2009
	NSF/ANSI/3-A 14159-1-2010

#### Nota importante per gli strumenti di pesa certificati



Gli strumenti di pesa certificati sul luogo di fabbricazione recano sull'etichetta della confezione uno dei marchi mostrati qui accanto e l'adesivo con la 'M' verde (metrologia) sulla targa dati descrittiva. Tali apparecchiature possono essere messe in funzione immediatamente.



Gli strumenti di pesa che devono essere certificati in due fasi non recano la 'M' verde (metrologia) sulla targa descrittiva, ma solo i marchi di identificazione mostrati qui accanto, sull'etichetta della confezione. La seconda fase della certificazione iniziale deve essere condotta da un'organizzazione di assistenza autorizzata e certificata, costituita

internamente alla Comunità Europea o da un Ente certificatore nazionale.

La prima fase della certificazione iniziale è stata condotta presso gli stabilimenti di produzione. Durante tale fase, vengono eseguiti tutti i test previsti dallo standard europeo adottato EN 45501:1992, paragrafo 8.2.2.

Se la normativa nazionale limita il periodo di validità della certificazione, l'utente dello strumento di pesa deve osservare rigorosamente il periodo di ulteriore certificazione e informare l'Autorità per i Pesì e Misure del paese di appartenenza.

### Smaltimento



In conformità alla Direttiva Europea 2002/96/CE sullo smaltimento delle apparecchiature elettriche ed elettroniche (WEEE, Waste Electrical and Electronic Equipment), l'apparecchiatura non deve essere smaltita assieme ad altri rifiuti domestici. La direttiva è applicabile anche a paesi non facenti parte dell'Unione Europea, in base ai requisiti specifici del paese di appartenenza.

La direttiva sullo smaltimento delle pile 2006/66/CE ha introdotto dei nuovi requisiti, in vigore dal settembre 2008, sulla rimovibilità delle batterie dalle apparecchiature da gettare negli stati membri dell'Unione Europea. In conformità con questa direttiva, questo dispositivo è stato ideato per rimuovere in modo sicuro le batterie scariche in una struttura di smaltimento rifiuti.

Il prodotto deve essere smaltito in base a quanto stabilito dalle normative locali presso il punto di raccolta specifico per apparecchiature elettriche ed elettroniche. Per eventuali domande, contattare l'autorità responsabile o il distributore da cui è stato acquistato l'apparecchio.

Qualora l'apparecchio venga trasferito a terzi (per uso privato o professionale), il contenuto della presente normativa deve ritenersi valido anche per terzi.

Le istruzioni di smaltimento in Europa sono disponibili on-line all'indirizzo [europe.ohaus.com/europe/en/home/support/weee.aspx](http://europe.ohaus.com/europe/en/home/support/weee.aspx).

Grazie per il contributo alla salvaguardia dell'ambiente.

### Nota per FCC

Questa apparecchiatura è stata collaudata e ritenuta conforme ai limiti dei dispositivi digitali di Classe B, in conformità con la Parte 15 delle norme FCC. Tali limiti sono previsti per fornire un'adeguata protezione contro interferenze dannose durante il funzionamento dell'apparecchiatura in un ambiente commerciale. L'apparecchiatura genera, utilizza e può irradiare energia nella banda delle radiofrequenze, per cui, se non installata e utilizzata in conformità al manuale di istruzioni, potrebbe causare interferenze dannose con le comunicazioni radio. Il funzionamento dell'apparecchiatura in un'area residenziale potrebbe causare interferenze dannose; in tal caso, ricadranno a carico dell'utente i costi derivanti dall'eliminazione di tali interferenze.

**Nota per il Canada**

Questa apparecchiatura digitale di classe B è conforme alla normativa canadese ICES-003.

**Registrazione ISO 9001**

Nel 1994, a OHAUS Corporation, USA, è stato rilasciato il certificato di registrazione ISO 9001 da BVQI (Bureau Veritus Quality International), confermando che il sistema di gestione qualità di OHAUS è conforme ai requisiti degli standard ISO 9001. Il 21 giugno 2012, OHAUS Corporation, USA, ha ottenuto una nuova registrazione conformemente allo standard ISO 9001:2008.

**GARANZIA LIMITATA**

I prodotti OHAUS sono garantiti contro difetti dei materiali e difetti di fabbrica dalla data di consegna per tutta la durata del periodo di garanzia. Durante il periodo di garanzia, OHAUS riparerà o, a sua scelta, sostituirà tutti i componenti che siano difettosi senza costo alcuno, purché il prodotto venga rinviato, con spese prepagate, alla OHAUS. La garanzia non è valida se il prodotto risulta danneggiato o non utilizzato in maniera corretta, esposto a materiali radioattivi o corrosivi, se nel prodotto siano penetrati corpi estranei o se è stata effettuata assistenza da personale non OHAUS. In mancanza della scheda di garanzia spedita correttamente assieme al prodotto, il periodo di garanzia avrà inizio dalla data di spedizione al rivenditore autorizzato. Non viene rilasciata altra garanzia espressa o implicita da parte di OHAUS Corporation. OHAUS Corporation non sarà responsabile per qualsiasi danno indiretto.

A causa delle diversità delle norme che regolano la garanzia nei vari paesi, contattare direttamente OHAUS o il rivenditore locale OHAUS per ulteriori dettagli.





OHAUS Corporation  
7 Campus Drive  
Suite 310  
Parsippany, NJ 07054 USA  
Tel: +1 973 377 9000  
Fax: +1 973 944 7177

With offices worldwide / Con oficinas alrededor del mundo / Avec des bureaux dans le monde entier / Weltweite Geshäftsstellen / Con uffici in tutto il mondo.

**[www.ohaus.com](http://www.ohaus.com)**



P/N 30026168C © 2014 OHAUS Corporation, all rights reserved / todos los derechos reservados / tous droits réservés / Alle Rechte vorbehalten / tutti i diritti riservati.

Printed in China / Impreso en la China / Imprimé en Chine / Gedruckt in China / Stampato in Cina